

XEROX

Phaser 3100MFP/X

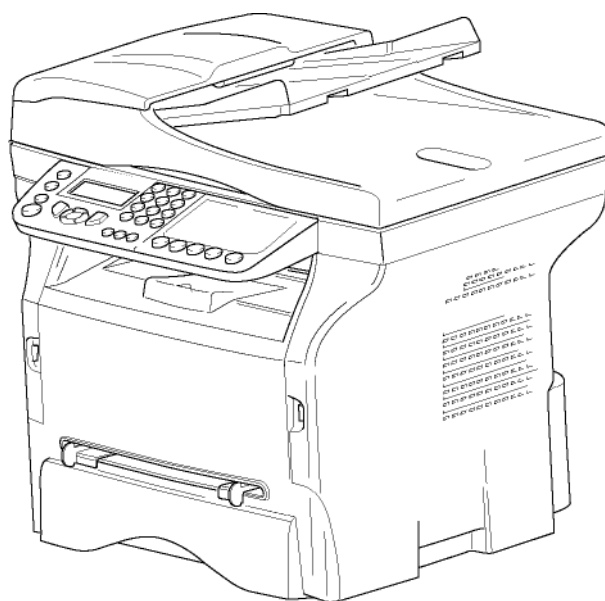

Příručka uživatele

XEROX®

Vážený uživateli

Pro vaši bezpečnost a komfort vám před používáním doporučujeme pečlivě si přečíst kapitolu **Bezpečnost**.

Zakoupením tohoto multifunkčního zařízení jste se rozhodli pro kvalitní výrobek firmy XEROX. Vaše zařízení splňuje různé specifikace moderního kancelářského automatického zařízení.

Tento přístroj umožňuje barevné skenování, faxování, tisk a černobílé kopírování. Multifunkční zařízení můžete připojit k vašemu PC (Microsoft Windows 2000/XP/Vista).

Nainstalujte dodaný software, abyste mohli používat multifunkční zařízení jako tiskárnu. Mimoto můžete pomocí PC dokumenty skenovat, editovat a ukládat. K dispozici máte přípojku s adaptérem WLAN (zvláštní příslušenství) pro bezdrátovou komunikaci s osobním počítačem.

WLAN je příslušenství pracující jen s originálním adaptérem, který můžete získat u vašeho prodejce. Další informace naleznete na naší internetové stránce: www.xerox.com.

K jednomu USB portu tohoto multifunkčního přístroje můžete připojit USB-DECT základnu a zaregistrovat u této základny DECT telefony. Potom můžete volat a přijímat telefonní hovory na vaše registrované DECT telefony, přičemž používáte telefonní linku multifunkčního přístroje (použití jako standardní telefon).

Hlasová komunikace je zvláštní příslušenství pracující jen s konkrétním USB DECT klíčem, který můžete získat u vašeho prodejce. Další informace naleznete na naší internetové stránce: www.xerox.com.

Díky jeho ovladatelnosti a univerzálnosti je zařízení výkonné, uživatelsky přívětivé a snadno použitelné.

Multifunkční zařízení Phaser 3100MFP/X je dodáváno se skenerem s rozlišením 600 dpi a černobílou laserovou tiskárnou, nabízející rychlost tisku 20 stran za minutu. Dodaný software Xerox Companion Suite vám umožňuje používat Váš multifunkční terminál jako skener a tiskárnu z osobního počítače. Také vám dává možnost řídit váš multifunkční terminál.

Spotřební materiál

Podrobnosti v části **Specifikace**, stránka 84

Obsah

Vážený uživateli	1		
Spotřební materiál	1		
Bezpečnost	1		
Úvod do bezpečnosti	1		
Poznámky k bezpečnosti	1		
Značky, nálepky	1		
Symboly	1		
EMC	1		
Oznámení pro uživatele ve Spojených státech amerických	1		
Prohlášení o shodě	2		
Shoda s EME pro Kanadu	2		
Bezpečnostní informace o laserovém zařízení	2		
Pro Evropu/Asii	2		
Pro Severní Ameriku	2		
Bezpečnostní informace o provozu zařízení	2		
Bezpečnostní informace o elektrickém zapojení	3		
Napájení	4		
Odpojovací zařízení	4		
Nouzové vypnutí	4		
Informace o produkci ozónu	4		
Údržba	4		
Informace o spotřebním materiálu	4		
Bezpečnostní certifikace výrobku	5		
Informace o certifikaci	5		
Certifikace pro Evropu	5		
Informace o označení CE (pouze státy EU)	5		
Informace o certifikaci pro faxové funkce	5		
USA	5		
Kanada	6		
Evropa	7		
Recyklace a likvidace výrobku	7		
USA a Kanada	7		
Evropská unie	7		
WEEE směrnice 2002/96/EC	7		
Severní Amerika (USA, Kanada)	8		
Vyhovění programům pro snížení energetické náročnosti	8		
Energy star	8		
Část 16 kontaktní informace pro EHS	8		
Bezpečnostní pokyny	9		
Umístění bezpečnostních štítků na stroji	10		
Symboly na vypínači napájení	10		
Licence k používání programového vybavení	11		
Definice	11		
Licence	11		
Vlastnictví	11		
Doba trvání	11		
Záruka	11		
Odpovědnost	11		
Vývoj	11		
Aplikovatelné právo	12		
Registrované obchodní značky	12		
Zákaz reprodukce	12		
Instalace	13		
Podmínky pro umístění	13		
Bezpečnostní opatření při používání	13		
Bezpečnostní informace	14		
		Bezpečnost při provozu	14
		Napájení	15
		Fax nebo telefon	15
		Doporučené papíry	15
		Zakládání papíru do hlavního zásobníku	15
		Manipulace s papírem	15
		Kontrola vlhkosti	15
		Manipulace se zařízením	15
		Otřesy při provozu	15
		Přemístování zařízení	15
		Manipulace s kazetou s tonerem	15
		Pravidla pro používání symbolů	16
		Popis zařízení	17
		Ovládací panel	18
		Princip pohybu v nabídkách	18
		Obsah balení	19
		Instalace zařízení	19
		Instalace podavače dokumentů	19
		Vložení papíru do hlavního zásobníku	19
		Instalace tiskové kazety	20
		Zarážka pro vytištěné papíry	21
		Uvedení zařízení do provozu	21
		Připojení zařízení	21
		Počáteční nastavení zařízení	21
		Vložení papíru do manuálního podavače	22
		Tisk na obálky	23
		Kopírování	24
		Jednoduché kopírování	24
		Kopírování v ECO režimu (režim ekonomické spotřeby toneru)	24
		Pokročilé kopírování	24
		Režim kopírování osobních průkazů	25
		Speciální nastavení pro kopírování	26
		Nastavení rozlišení	26
		Nastavení zvětšení	26
		Nastavení třídění kopií	26
		Nastavení počátku vyhodnocované oblasti	26
		Nastavení kontrastu	26
		Nastavení jasu	27
		Nastavení typu papíru	27
		Výběr zásobníku papíru	27
		Nastavení okrajů vyhodnocované oblasti pro podavač	27
		Nastavení okrajů vyhodnocované oblasti pro skenování ze skla	27
		Nastavení pravých a levých tiskových okrajů	27
		Nastavení horního a dolního tiskového okraje	27
		Nastavení formátu papíru	28
		Fax	29
		Odesílání faxu	29
		Vytištění stránky s hlavičkou	29
		Okamžité odeslání	29
		Odložené odeslání	29
		Odeslání s automatickým opakovaným vytáčením	30
		Příjem faxu	30
		Rozesílání faxu	30
		Faxový záznamník	31
		Uložení kódu pro přístup k záznamníku	31
		Zapnutí / vypnutí záznamníku	31
		Tisk faxových zpráv přijatých do paměti	31
		Přesměrování faxu	31
		Aktivace přesměrování	31

Nastavení kontaktu pro přeměrování	32	Uzamčení služby Média	43
Tisk přeměrovaných dokumentů	32	Přečtení počítačů	44
Přeměrování faxových zpráv na paměťový USB klíč	32	Počítadlo odeslaných stránek	44
Aktivace přeměrování	32	Počítadlo přijatých stránek	44
Tisk přeměrovaných dokumentů	32	Počítadlo naskenovaných stránek	44
Odeslání čekající fronty	32	Počítadlo vytištěných stránek	44
Okamžité odeslání dokumentu čekajícího ve frontě	32	Zobrazení stavu spotřebního materiálu	44
Prohlédnutí nebo upravení fronty s čekajícími dokumenty	32	Kalibrace skeneru	44
Vymazání přidrženého přenosu	33	Adresář	45
Vytisknutí čekajícího dokumentu nebo dokumentu v úschově	33	Vytvoření karty adresáta	45
Vytisknutí obsahu čekající fronty	33	Vytvoření seznamu adresátů	45
Zrušení probíhajícího přenosu	33	Upravování záznamu	45
Poštovní schránky (MBX Fax)	33	Vymazání záznamu nebo seznamu	45
Vytvoření schránky MBX	33	Tisk adresáře	46
Změna vlastností schránky MBX	34	Ukládání/obnovování adresáře (volba Smart card)	46
Vytištění obsahu schránky MBX	34	Hry a kalendář	47
Vymazání schránky MBX	34	Sudoku	47
Vytištění seznamu schránek MBX	34	Vytisknutí mřížky	47
Uschování dokumentu do schránky MBX na vašem faxu	34	Tisk řešení	47
Uložení dokumentu do schránky MBX na vzdáleném faxu	34	Kalendář	47
Vyzvednutí dokumentu z MBX schránky na vzdáleném faxu	34	Připojení do sítě	48
Uschování a vyzvednutí faxu	35	Typ bezdrátové sítě	48
Uložení dokumentu do úschovy	35	Infrastrukturní bezdrátová síť	48
Vyzvednutí uschovaného dokumentu	35	Bezdrátová síť ad-hoc	48
SMS	36	Bezdrátové sítě (WLAN)	48
Parametry SMS	36	Připojení vašeho WLAN adaptéru	49
Zobrazení odesílatele	36	Konfigurace vaší sítě	49
Centrum odesílání SMS	36	Vytváření nebo opětovné připojení k síti	49
Odeslání SMS	36	Navázání nebo změna parametrů vaší sítě	50
Parametry/Nastavení	37	Příklad nastavení sítě AD-HOC	51
Nastavení data a času	37	Nastavení multifunkčního zařízení	51
Nastavení letního / zimního času	37	Nastavení počítače	51
Zadání čísla a názvu vašeho terminálu	37	Paměťový USB klíč	53
Typ sítě	38	Používání paměťového USB klíče	53
Geografická nastavení	38	Tisk dokumentů	53
Země	38	Tisk seznamu souborů uložených na klíči	53
Telekomunikační síť	38	Tisk souborů uložených v klíči	53
Nastavení jazyka zobrazení	38	Vymazání souborů uložených v klíči	54
Místní předvolba	38	Prohlídka obsahu paměťového USB klíče	54
Hlášení o odeslání	39	Uložení dokumentu na paměťový USB klíč	54
Zdroj dokumentu	39	Telefonování (volitelná funkce)	56
Hospodárný (úsporný) čas	39	Připojení USB-DECT základny	56
Režim příjmu	39	Registrace DECT přístroje	56
Příjem bez papíru	40	Uživatelské nastavení telefonování	57
Počet kopií	40	Odregistrace DECT přístroje	57
Příjem na fax nebo do PC	40	Propojení s PC	58
Nastavení na stránku	40	Úvod	58
Režim zmenšení velikosti přijatých faxů	41	Požadavky pro propojení	58
Technické parametry	41	Instalace programového vybavení	58
Tisk průvodce funkcemi	42	Instalace kompletního programového vybavení	58
Tisk protokolu	42	Nainstalování pouze ovladačů	59
Tisk seznamu nastavení	43	Instalace ovladačů, které používá program	59
Uzamčení stroje	43	Xerox Companion Suite	59
Uzamčení klávesnice	43	Manuální instalace ovladačů	61
Uzamčení čísel	43	Připojení	61
Uzamčení služby SMS	43	Odebrání programového vybavení	62
		Odebrání programového vybavení z vašeho PC	62
		Odinstalování ovladačů z vašeho PC	62
		Odebrání ovladačů pomocí programu	62
		Xerox Companion Suite	62
		Manuální odinstalace ovladačů	62

<i>Ovládání multifunkčního zařízení</i>	63	<i>Výměna tiskové kazety</i>	78
<i>Kontrola propojení počítače a multifunkčního zařízení</i>	63	<i>Problémy s čipovými kartami</i>	79
<i>Companion Director</i>	63	<i>Čištění</i>	79
<i>Grafické zobrazení</i>	64	<i>Čištění snímacího systému skeneru</i>	79
<i>Spuštění utilit a aplikací</i>	64	<i>Čištění tiskárny</i>	79
<i>Companion Monitor</i>	64	<i>Čištění vnějších částí tiskárny</i>	79
<i>Grafické zobrazení</i>	64	<i>Čištění koleček podavače dokumentů</i>	79
<i>Ovládání zařízení</i>	64	<i>Problémy s tiskárnou</i>	80
<i>Vybrání aktuálního zařízení</i>	64	<i>Chybová hlášení</i>	80
<i>Stav připojení</i>	64	<i>Uvážnutí papíru</i>	80
<i>Parametry zařízení</i>	64	<i>Závady skeneru</i>	81
<i>Odstranění zařízení</i>	65	<i>Jiné problémy</i>	81
<i>Zobrazení stavu spotřebního materiálu</i>	65	<i>Chyby při komunikaci</i>	81
<i>Funkce aplikace Xerox Companion Suite</i>	65	<i>Odesílání z podavače</i>	81
<i>Snímání dokumentů</i>	65	<i>Odesílání z paměti</i>	81
<i>Snímání pomocí Skenovat do</i>	65	<i>Chybové kódy při komunikaci</i>	81
<i>Software pro rozpoznávání znaků (OCR)</i>	66	<i>Obecné kódy</i>	82
<i>Tisk</i>	66	<i>Problémy s tiskem z počítače</i>	82
<i>Tisk na multifunkčním zařízení</i>	66	<i>Tisk z počítače přes USB připojení</i>	82
<i>Tisk oboustranných dokumentů na multifunkčním zařízení</i>	66	<i>Tisk z počítače přes WLAN připojení</i>	83
<i>Adresář</i>	68	<i>Aktualizace firmwaru</i>	83
<i>Přidání kontaktu do adresáře zařízení</i>	68	<i>Specifikace</i>	84
<i>Přidání skupiny do adresáře zařízení</i>	68	<i>Fyzická specifikace</i>	84
<i>Správa adresáře</i>	68	<i>Elektrická specifikace</i>	84
<i>Úprava informací zadaných ke kontaktu</i>	69	<i>Specifikace prostředí</i>	84
<i>Úprava skupiny</i>	69	<i>Specifikace periférií</i>	84
<i>Odstranění kontaktu nebo skupiny z adresáře</i>	69	<i>Specifikace spotřebního materiálu</i>	85
<i>Tisk adresáře</i>	69	Informace pro zákazníka	86
<i>Import nebo export adresáře</i>	69		
<i>Uložení / export adresáře</i>	69		
<i>Import adresáře</i>	69		
<i>Faxová komunikace (v závislosti na modelu)</i>	69		
<i>Zobrazení okna pro Faxování</i>	69		
<i>Odeslání faxu</i>	70		
<i>Odeslání faxu z pevného disku nebo z multifunkčního zařízení</i>	70		
<i>Odeslání faxu z aplikace</i>	70		
<i>Přijem faxu</i>	71		
<i>Sledování faxové komunikace</i>	71		
<i>Složka s faxy k odeslání</i>	71		
<i>Složka s odeslanými faxy</i>	71		
<i>Protokol s odeslanými faxy</i>	71		
<i>Protokol s přijatými faxy</i>	71		
<i>Nastavení parametrů faxu</i>	71		
<i>Přístup k parametrům faxu</i>	71		
<i>Popis záložky Protokoly a hlášení</i>	72		
<i>Popis záložky Parametry faxu</i>	72		
<i>Titulní stránka</i>	73		
<i>Vytvoření předlohy titulní stránky</i>	73		
<i>Vytvoření titulní stránky</i>	74		
<i>Popis záložky Titulní stránka</i>	75		
<i>SMS komunikace (v závislosti na modelu)</i>	76		
<i>Zobrazení okna pro odesílání SMS</i>	76		
<i>Odeslání SMS</i>	76		
<i>Sledování SMS</i>	77		
<i>Složka s SMS k odeslání</i>	77		
<i>Protokol s odeslanými SMS</i>	77		
<i>Složka s odeslanými SMS</i>	77		
<i>Parametry SMS</i>	77		
<i>Přístup k parametrům SMS</i>	77		
<i>Popis záložky Protokoly a hlášení</i>	77		
Údržba	78		
<i>Servis</i>	78		
<i>Všeobecné informace</i>	78		

Bezpečnost

Úvod do bezpečnosti

Poznámky k bezpečnosti

Přečtěte si prosím pečlivě následující pokyny před tím, než začnete používat zařízení a vraťte se k nim podle potřeby, abyste zajistili neustálé bezpečné používání vašeho zařízení.

Váš výrobek značky Xerox a spotřební materiál byly navrženy a testovány tak, aby splnily přísné bezpečnostní předpisy. Tyto testy zahrnují vyhodnocení bezpečnostními organizacemi a certifikace, shodu s požadavky na elektromagnetickou bezpečnost a zavedenými normami pro ochranu životního prostředí.

Testování výkonu a bezpečnosti a dopadu na životní prostředí tohoto výrobku bylo prováděno pouze při použití materiálu Xerox.

VAROVÁNÍ: Neautorizované změny, které mohou zahrnovat přidání nových funkcí nebo připojení externích zařízení, mohou ovlivnit certifikaci výrobku. Více informací získáte od zástupce společnosti Xerox.

Značky, nálepky

Symboly

Všechna varování a pokyny označené na nebo dodané s výrobkem musí být dodržovány.



VAROVÁNÍ: Tyto symboly upozorňují uživatele na místa na zařízení, kde hrozí riziko zranění osob.



VAROVÁNÍ: Tento symbol upozorňuje uživatele na oblasti, kde se nacházejí zahřívané nebo horké povrchy, kterých se nesmí dotýkat.



UPOZORNĚNÍ: Tento symbol upozorňuje uživatele na místa na zařízení, kde je nutné dbát zvýšené opatrnosti, aby nedošlo ke zranění osoby nebo poškození zařízení.



VAROVÁNÍ: Tento symbol upozorňuje na skutečnost, že v zařízení je použit Laser a upozorňuje uživatele, aby se řídil odpovídajícími bezpečnostními pokyny.



TIP: Tento symbol označuje informaci, která je zvýrazněna a kterou je nezbytné si zapamatovat.

EMC

Oznámení pro uživatele ve Spojených státech amerických

Toto zařízení bylo testováno a shledáno shodným s omezeními pro digitální zařízení třídy B, dle části 15 Směrnic FCC. Tato omezení jsou navržena tak, aby poskytovala ochranu před nebezpečným rušením v domácí instalaci.

Toto zařízení vytváří, používá a může vyzařovat energii na radiové frekvenci; není-li nainstalováno a umístěno v souladu s pokyny, může způsobovat škodlivé rušení radiové komunikace. Nezaručujeme však, že v určitých instalacích k rušení nebude docházet.

Pokud zařízení způsobuje škodlivé rušení radiového nebo televizního příjmu, což zjistíte vypnutím a zapnutím přístroje, doporučujeme pokusit se problém vyřešit některým z následujících způsobů:

1. přeorientujte nebo přemístěte anténu pro příjem,
2. zvětšete vzdálenost mezi zařízením a přijímačem,
3. připojte zařízení do zásuvky v jiném obvodu, než do kterého je zapojen přijímač,
4. obraťte se na prodejce nebo zkušeného radio / TV technika s žádostí o pomoc.

Prohlášení o shodě

Toto zařízení splňuje požadavky Části 15 pravidel FCC. Provoz je podmíněn dvěma následujícím podmínkám:

1. Toto zařízení nesmí způsobit škodlivé rušení, a
2. toto zařízení musí přijmout jakékoliv rušení, včetně rušení, které může způsobit nežádoucí činnost.

Shoda s EME pro Kanadu

Tento digitální přístroj Třídy "B" splňuje podmínky Canadian ICES-003.

Cet appareil numérique de la classe "B" est conforme à la norme NMB-003 du Canada.

Bezpečnostní informace o laserovém zařízení

UPOZORNĚNÍ: Postupy ovládání, nastavování nebo provozování, které neodpovídají postupům popsaným v tomto návodu, mohou mít za následek nebezpečné vystavení laserovému paprsku.

Toto zařízení vyhovuje mezinárodním bezpečnostním normám a klasifikováno je Laserový výrobek třídy 1.

Toto zařízení vyhovuje normám pro výkon laserovým výrobku stanoveným vládami, národními a mezinárodními organizacemi, a vyhovuje podmínkám pro Laserový výrobek třídy 1. Toto zařízení neemituje nebezpečné záření, protože paprsek je kompletně zakrytován během všech fází provozu a údržby zařízení, prováděného uživatelem.

Pro Evropu/Asii

Zařízení odpovídá normě IEC 60825-1:1993+A1:1997+A2:200 a je považováno za laserové zařízení třídy 1, které je bezpečné pro použití v kanceláři/EDP. Zařízení obsahuje jednu laserovou diodu třídy 3B s parametry 10,72 mW max., 770-795 nm a další LED třídy 1 (parametry 280 µW pro 639 nm).

Přímý (nebo nepřímý - odražený) kontakt laserového paprsku s okem může mít za následek vážné poškození oka. Aby se předešlo možnému vystavení oka obsluhy laserovému paprsku, byla navržena bezpečnostní opatření a mechanismy pro uzamčení.

Pro Severní Ameriku

Pravidla CDRH

Zařízení odpovídá funkčním normám pro laserová zařízení FDA, kromě výjimek uvedených ve vyhlášce (Laser Notice) č. 50, ze dne 24. června 2007a obsahuje jednu laserovou diodu třídy 3B s parametry 10,72 mW, 770-795 nm vlnové délky a další LED třídy 1 (parametry 280 µW pro 639 nm).

Toto zařízení nebezpečný paprsek nevydává. Paprsek je ve všech režimech a při všech operacích zcela uzavřen v přístroji.

Bezpečnostní informace o provozu zařízení

Vaše zařízení a spotřební materiál značky Xerox byly navrženy a testovány tak, aby splnily přísné bezpečnostní předpisy. Tyto testy zahrnují vyhodnocení bezpečnostními organizacemi, homologací a vyhovění zavedeným normám pro životní prostředí.

Aby bylo zajištěno bezpečné používání vašeho zařízení Xerox, dodržujte vždy tyto bezpečnostní pokyny:

Co dělat

- Vždy dodržujte všechny varování a pokyny, která jsou označena na nebo dodána se zařízením.
- Než začnete zařízení čistit, vypněte ho z elektrické zásuvky. Vždy používejte materiály, které jsou určeny pro tento výrobek, používání jiných materiálů může způsobit snížení výkonu a vytvořit nebezpečnou situaci.



- **VAROVÁNÍ: Nepoužívejte čističe v tlakových nádobách (spreje). Tyto čističe mohou být výbušné nebo hořlavé, pokud jsou použity pro čištění elektromechanického zařízení.**
- Při přesunování nebo stěhování zařízení si vždy počínejte s maximální opatrností. Pokud potřebujete přestěhovat zařízení mimo budovu, obraťte se na místní servisní oddělení společnosti Xerox.
- Vždy postavte stroj na pevný podklad (ne na plyšový koberec), který má dostatečnou únosnost pro hmotnost stroje.
- Stroj dejte vždy do místa, které je dostatečně větráno a poskytuje dostatečný prostor pro servisní práce.
- Před čištěním vždy vypojte zařízení z elektrické zásuvky.
- **Poznámka:** Vaše zařízení Xerox je vybaveno technologií pro šetření energií, když není stroj používán. Stroj může být zapojen kontinuálně.



- **VAROVÁNÍ:** Kovové povrchy v oblasti fixace dokumentů jsou horké. Buďte velmi opatrní, pokud odstraňujete zaseknutý papír v této oblasti a nedotýkejte se žádných kovových povrchu.

Co nedělat

- Nikdy nepřipojujte zařízení do elektrické zásuvky, která nemá zemnicí kolík.
- Nikdy se nepokoušejte o jakoukoliv údržbu, která není popsána v této dokumentaci.
- Nikdy nezakrývejte ventilační otvory. Jsou na stroji proto, aby se nepřehřál.
- Nikdy nesundávejte kryty nebo ochranné kryty, které jsou připevněny šrouby. Za těmito kryty nejsou žádné místa, která jsou servisována obsluhou.
- Nikdy nedávejte stroj do blízkosti radiátoru nebo jakýchkoliv zdrojů tepla.
- Nikdy nestrkejte žádné předměty do ventilačních otvorů.
- Nikdy nerušte funkci žádného z elektrických nebo mechanických blokových zařízení.
- Nikdy nedávejte toto zařízení tam, kde by lidé mohli stát na nebo chodit přes napájecí kabel.
- Toto zařízení nesmí být umístěno do místnosti, ve které není dostatečná ventilace. Více informací získáte u vašeho místního autorizovaného prodejce.

Bezpečnostní informace o elektrickém zapojení

1. Elektrická zásuvka určená pro připojení tohoto zařízení musí splňovat požadavky, uvedené na štítku umístěném na zadní straně stroje. Pokud si nejste jisti, že elektrická zásuvka splňuje požadavky, obraťte se na dodavatele elektřiny nebo na elektrikáře.
2. Zásuvka by měla být instalována co nejbližší k zařízení a měla by být snadno dostupná.
3. Používejte napájecí kabel, který byl dodán s vaším strojem. Nepoužívejte prodlužovací kabely, neodstraňujte ani neměňte zástrčku kabelu.
4. Napájecí kabel zapojte přímo do správně uzemněné zásuvky. Pokud si nejste jisti, zda je či není zásuvka správně uzemněna, obraťte se na elektrikáře.
5. Nepoužívejte adaptér pro připojení jakéhokoliv zařízení Xerox k neuzemněné zásuvce.
6. Nedávejte toto zařízení tam, kde by lidé mohli stát na nebo chodit přes napájecí kabel.
7. Na napájecí kabel nepokládejte žádné předměty.
8. Nerušte činnost žádného elektrického ani mechanického blokovacího zařízení.
9. Nestrkejte předměty do štěrbin nebo otvorů ve stroji. Důsledkem by mohl být úraz elektrickým proudem nebo vznik požáru.
10. Neblokujte ventilační otvory. Tyto otvory slouží pro chlazení stroje Xerox.

Napájení

1. Tento výrobek musí být napájen z elektrické sítě, jejíž popis je uveden na štítku na zařízení. Pokud si nejste jisti, že elektrická zásuvka splňuje požadavky, obraťte se s žádostí o radu na autorizovaného elektrikáře.



2. **VAROVÁNÍ:** Toto zařízení musí být připojeno na ochranný zemnicí okruh.



Toto zařízení je dodáváno se zástrčkou, která má ochranný zemnicí kolík.

Tato zástrčka se dá zasunout pouze do uzemněné elektrické zásuvky.

Jedná se o bezpečnostní opatření. Pokud nejste schopni zasunout zástrčku do zásuvky, obraťte se na autorizovaného elektrikáře, aby vyměnil zásuvku.

3. Vždy připojte zařízení do správně uzemněné zásuvky. Pokud jste na pochybách, nechejte zásuvku zkontrolovat kvalifikovaným elektrikářem.

Odpojovací zařízení

Napájecí kabel slouží pro tento přístroj jako odpojovací zařízení. Je samostatný a zasunuje se do zadní části stroje. Potřebujete-li zcela odpojit stroj od napájení, vytáhněte napájecí kabel ze zásuvky.

Nouzové vypnutí

Pokud dojde k jakékoliv následující situaci, vypněte okamžitě stroj a **vypojte napájecí kabel(y) ze zásuvky(vek)**. Pro odstranění problému se obraťte na autorizovaného zástupce servisního oddělení Xerox:

- Ze zařízení vychází nezvyklý pach nebo se ozývají nezvyklé zvuky.
- Napájecí kabel je poškozen nebo roztřepený.
- Došlo k rozpojení jističe, pojistky nebo jiného bezpečnostního zařízení.
- Do stroje natekla kapalina.
- Stroj byl vystaven působení vody.
- Jakákoliv část stroje je poškozena.

Informace o produkci ozónu

Tento výrobek vytváří při normálním provozu ozón. Produkovaný ozón je těžší než vzduch a jeho množství závisí na počtu vytištěných stránek. Nainstalujte přístroj do dobře odvětrávané místnosti.

Pokud potřebujete další informace o ozónu, vyžádejte si publikaci společnosti Xerox *Facts About Ozone* (číslo dílu 610P64653) na telefonním čísle 1-800-828-6571, služba dostupná pro USA a Kanadu. V jiných místech se obraťte na nejbližšího zástupce společnosti Xerox.

Údržba

1. Jakékoliv postupy údržby, která je vykonávána obsluhou zařízení, budou popsány v dokumentaci pro uživatele, dodávané s výrobkem.
2. Neprovádějte žádnou údržbu tohoto výrobku, která není popsána v dokumentaci určené pro zákazníka.



3. **VAROVÁNÍ:** Nepoužívejte čističe v tlakových nádobách (spreje). Tyto čističe mohou být výbušné nebo hořlavé, pokud jsou použity pro čištění elektromechanického zařízení.

4. Používejte spotřební materiál a materiál určený pro čištění pouze způsobem, určeným v části pro obsluhu v tomto návodu.

5. Nesundávejte kryty nebo ochranné kryty, které jsou připevněny šrouby. Za těmito kryty nejsou žádné části, které potřebují vaši údržbu nebo servis.

Informace o spotřebním materiálu

1. Všechny spotřební materiál skladujte v souladu s pokyny uvedenými na balení nebo kontejneru.
2. Všechny spotřební materiál musí být uložen mimo dosah dětí.
3. Nikdy nevhazujte tiskovou kazetu do otevřeného ohně.

4. Tiskové kazety: při manipulaci s tiskovými kazetami, zapékací, apod. dejte pozor na kontakt s pokožkou nebo očima. Kontakt s očima může způsobit podráždění a infekci. Nikdy nezkoušejte kazetu rozebírat. Zvýšilo by se nebezpečí kontaktu s pokožkou nebo očima.

Bezpečnostní certifikace výrobku

EVROPA: Tento výrobek Xerox je certifikován následující certifikační autoritou, použity byly následující bezpečnostní předpisy.

Certifikační autorita: TUV Rheinland

Předpisy: IEC 60950-1

USA/KANADA: Tento výrobek Xerox je certifikován následující certifikační autoritou, použity byly následující bezpečnostní předpisy.

Certifikační autorita: UNDERWRITERS LABORATORIES INC.

Předpisy: UL 60950-1. Certifikace je založena na recipročních dohodách, které zahrnují požadavky pro Kanadu.

Informace o certifikaci

Certifikace pro Evropu

CE Pro tento výrobek je použito označení CE, které symbolizuje, že je tento výrobek vyroben ve shodě s následujícími směrnici Evropské unie, platnými od uvedeného data:

- 12. prosince 2006:** Směrnice Rady Evropy 2006/95/EC v platném znění. Sjednocení zákonu členských zemí platných pro oblast nízkonapětových zařízení.
- 15. prosince 2004:** Směrnice Rady Evropy 2004/108/EC v platném znění. Sjednocení zákonu členských zemí platných pro oblast elektromagnetické kompatibility.
- 9. března 1999:** Směrnice Rady Evropy 99/5/EC týkající se rádiovým zařízení a telekomunikačních zařízení a vzájemného uznávání shody.
- Plné znění prohlášení o shodě, uvádějící odpovídající směrnice a normy, lze získat od zástupce společnosti Xerox Limited.

Informace o označení CE (pouze státy EU)

Výrobce:

Xerox Ltd.
Bessemer Rd
Welwyn Gdn City
Herts AL7 1BU - ENGLAND

Informace o certifikaci pro faxové funkce

USA

Požadavky na odesílání FAXOVÉ hlavičky:

Na základě telefonního zákona o ochraně spotřebitele z roku 1991 je nezákonné, aby jakákoliv osoba používala počítač nebo jiné elektronické zařízení, včetně faxového přístroje, pro odeslání jakékoliv zprávy, aniž by taková zpráva zřetelně neobsahovala v horním nebo dolním okraji každé přenesené stránky, nebo na první stránce přenosu, datum a čas odeslání a identifikaci společnosti nebo jiné entity, nebo jiné osoby, odesílající tuto zprávu a telefonní číslo odesílajícího přístroje této společnosti, jiné entity nebo osoby. (Uvedené telefonní číslo nesmí být číslo začínající na 900, nebo jakékoliv jiné číslo, jehož tarif je vyšší než tarif místního nebo dálkového hovoru.)

Postup pro naprogramování této informace do vašeho faxového přístroje najdete v části Instalace.

Informace o datovém připojení:

Toto zařízení vyhovuje Části 68 pravidel FCC, a požadavkům schváleným Administrative Council for Terminal Attachments (ACTA). Na zadní straně tohoto zařízení je štítek, který kromě jiného obsahuje identifikaci výrobku ve tvaru US:AAAEQ##TXXXX. Tento údaj musíte na požádání sdělit telefonní společnosti.

Kabel sloužící pro připojení tohoto zařízení do telefonní sítě musí splňovat požadavky pravidel FCC, části 68 a požadavky schválené ACTA. S tímto výrobkem je dodávána telefonní šňůra splňující tyto požadavky. Je určena pro připojení do kompatibilní modulární zásuvky, která také splňuje výše uvedené požadavky. Podrobnosti naleznete v pokynech k instalaci.

Bezpečně můžete připojit stroj k následující standardní modulární zásuvce: USOC RJ-11C pomocí vyhovující telefonní šňůry (s modulárními konektory) dodané v instalační sadě. Podrobnosti naleznete v pokynech k instalaci.

Počet zařízení, která mohou být připojena k telefonní lince, je určován na základě REN (Ringer Equivalence Number). Důsledkem překročení REN na telefonní lince může být skutečnost, že zařízení při příchozím hovoru nezazvoní. Ve většině míst, ne však všude, nesmí součet REN překročit hodnotu pět (5,0). Pro zjištění počtu zařízení, která mohou být připojena na linku, určený na základě celkové hodnoty REN, se obraťte na místní telefonní společnost. U výrobků, ověřených pro provoz po 23. červenci 2001, je hodnota REN výrobku součástí identifikace výrobku, která je ve formátu US:AAAEQ##TXXXX. Číslice reprezentované znaky ## jsou hodnota REN bez desetinné čárky (např. 03 je REN 0,3). U starších výrobků je hodnota REN na štítku uvedena odděleně.

Pokud zařízení Xerox poškozuje telefonní síť, oznámí vám telefonní společnost v předstihu, že bude zapotřebí dočasně přerušit provoz služby. Pokud dopředné oznámení není praktické, oznámí tuto skutečnost telefonní společnost zákazníkovi co nejdříve. Současně budete také poučeni, že máte právo podat stížnost na FCC, pokud se domníváte, že je to nezbytné.

Telefonní společnost má právo provést změny na svém vybavení, zařízení provozu nebo postupech, které mohou ovlivnit provoz vašeho zařízení. Pokud k tomu dojde, telefonní společnost vás o tom uvědomí v předstihu, abyste mohli provést nezbytné změny nutné pro zachování nepřerušovaného provozu.

Pokud zjistíte, že máte s tímto zařízením Xerox problémy, potřebujete opravu nebo informace o záruce, obraťte se na odpovídající servisní středisko, podrobnosti naleznete buď na stroji nebo v návodu pro uživatele. Pokud zařízení poškozuje telefonní síť, můžete být požádáni telefonní společností o odpojení zařízení až do doby, než bude problém odstraněn.

Opravy stroje mohou být prováděny pouze zástupcem společnosti Xerox nebo autorizovanou servisní organizací. To platí pro jakékoliv období, ať již během záruční lhůty nebo po ní. Pokud je provedena neautorizovaná oprava, je zbytek záruční lhůty neúčinný a neplatný. Toto zařízení nesmí být používáno na skupinových přípojkách. Připojení ke skupinové přípojce je regulováno státním tarifem. Informace získáte u state public utility commission, public service commission nebo corporation commission.

Pokud je vaše kancelář napojena na bezpečnostní agenturu pomocí telefonní linky, ujistěte se, že instalace tohoto zařízení Xerox neznemožní funkci poplachového zařízení. Pokud máte otázky ohledně výše uvedené otázky, obraťte se na telefonní společnost nebo kvalifikovaného technika.

Kanada

Tento výrobek splňuje odpovídající kanadské průmyslové technické specifikace.

POZNÁMKA:REN (Ringer Equivalence Number) definované pro každé telefonní zařízení poskytuje informaci o maximálním počtu zařízení, které je možno připojit k telefonnímu rozhraní. Zakončení rozhraní může být sestaveno z jakékoliv kombinace zařízení, za předpokladu, že součet REN hodnot všech připojených zařízení nepřekračuje hodnotu 5.

Opravy certifikovaného zařízení musí být koordinovány zástupcem určeným dodavatelem. Jakékoliv opravy nebo změny provedené na zařízení uživatelem, nebo nesprávná funkce zařízení, opravňují telekomunikační společnost k vyzvání uživatele, aby zařízení odpojil.

Uživatelé se kvůli vlastnímu bezpečí musí ujistit, že uzemnění elektrického rozvodu, telefonní linky a vnitřní části kovového vodovodního rozvodu, pokud existuje, jsou pospojovány dohromady. Tento požadavek je obzvláště důležitý ve venkovských oblastech.

UPOZORNĚNÍ: Uživatel se nesmí pokoušet takové propojení udělat svépomocí, ale měl by se obrátit na revizního technika nebo na elektrikáře.

Evropa

Směrnice pro rádiová zařízení a telekomunikační přístroje

Tento výrobek Xerox byl certifikován společností Xerox pro celoevropské použití pro připojení k veřejné komutované telefonní síti (PSTN) v souladu se směrnicí 1999/5/EC.

Tento výrobek byl navržen pro připojení k národním PSTN v následujících zemích:

Rakousko	Finsko	Itálie	Norsko	Švédsko
Belgie	Francie	Lotyšsko	Polsko	Švýcarsko
Bulharsko	Německo	Lichtenštejnsko	Portugalsko	Velká Británie
Kypr	Řecko	Litva	Rumunsko	
Česká republika	Maďarsko	Lucembursko	Slovensko	
Dánsko	Island	Malta	Slovinsko	
Estonsko	Irsko	Nizozemsko	Španělsko	

Pokud budete mít problémy, obraťte se nejdříve na místního zástupce společnosti Xerox.

Tento výrobek byl testován a vyhovuje TBR21 nebo ES 103 021-1/2/3 nebo ES 203 021-1/2/3, technickým specifikacím pro telefonní zařízení určená pro analogové komutované telefonní sítě v evropské ekonomické oblasti.

Výrobek je možné nastavit tak, aby byl kompatibilní se sítěmi v jiných zemích. Pokud se potřebujete připojit na síť v jiné zemi, obraťte se na zástupce společnosti Xerox.

POZNÁMKA: Ačkoliv tento výrobek může používat jak signalizaci pomocí rozpojení okruhu (pulzní) tak DTMF (tónová), je doporučeno ho nastavit na DTMF signalizaci. DTMF poskytuje bezpečné a rychlé propojení hovoru. Modifikace, připojení k externímu řídicímu programu nebo k externímu řídicímu přístroji neautorizovanému společností Xerox, zneplatní certifikaci přístroje.

Recyklace a likvidace výrobku

USA a Kanada

Xerox provozuje celosvětový systém zpětného odběru zařízení a program pro opětovné využití/recyklaci. Obrat' se vašeho zástupce společnosti Xerox (1-800-ASK-XEROX), zda je tento výrobek Xerox součástí programu. Více informací o environmentálních programech společnosti Xerox zjistíte na www.xerox.com/environment.html.

Jestliže váš výrobek není součástí programu Xerox a vy zařizujete jeho likvidaci, vezměte na vědomí, že tento výrobek může obsahovat olovo a další materiály, jejichž likvidace může být regulována kvůli ochraně životního prostředí. Ohledně informací týkajících se recyklace a likvidace se obraťte na místní správní orgány. V USA můžete informace nalézt také na internetových stránkách Electronic Industries Alliance: www.eiae.org.

Evropská unie

WEEE směrnice 2002/96/EC

Některá zařízení mohou být používána jak v domácích tak kancelářských podmínkách.



Profesionální/kancelářské prostředí

Použití tohoto symbolu na vašem zařízení znamená, že likvidaci zařízení musíte provést v souladu s předepsanými národními postupy. V souladu s evropskou legislativou elektrická a elektronická zařízení na konci životnosti určená k likvidaci musí být zpracována podle odsouhlasených postupů.



Domácí prostředí

Použití tohoto symbolu na vašem zařízení znamená, že zařízení nesmíte zlikvidovat společně s normálním odpadem z domácnosti. V souladu s evropskou legislativou elektrická a elektronická zařízení na konci životnosti určená k likvidaci musí být likvidována odděleně od odpadu z domácnosti.

Domácnosti v členských státech EU mohou bezplatně odevzdat použitá elektrická a elektronická zařízení v označených sběrných centrech. Více informací získáte u vašeho místního správního úřadu.

V některých členských státech, pokud kupujete nové zařízení, můžete požadovat, aby místní prodejce zdarma odebral zpět vaše staré zařízení. Zeptejte se vašeho prodejce. Před likvidací se obraťte na místního prodejce nebo zástupce společnosti Xerox na informace ohledně zpětného odběru použitého zařízení.

Severní Amerika (USA, Kanada)

POŽADAVKY NA VÝROBEK Z HLEDISKA ŽIVOTNÍHO PROSTŘEDÍ

Xerox provozuje celosvětový systém zpětného odběru zařízení a program pro opětovné využití/recyklaci. Obrat' se vašího zástupce společnosti Xerox (1-800-ASK-XEROX), zda je tento výrobek Xerox součástí programu. Více informací o environmentálních programech společnosti Xerox zjistíte na www.xerox.com/environment.

Jestliže váš výrobek není součástí programu Xerox a vy zařizujete jeho likvidaci, vezměte na vědomí, že tento výrobek může obsahovat olovo, rtuť, perchlorát a další materiály, jejichž likvidace může být regulována kvůli ochraně životního prostředí. Přítomnost těchto materiálů je plně v souladu s celosvětovými předpisy platnými v době, kdy byl výrobek uveden na trh. Ohledně informací týkajících se recyklace a likvidace se obraťte na místní správní orgány. V USA můžete informace nalézt také na internetových stránkách Electronic Industries Alliance: <http://www.eiae.org>.

Perchlorátové materiály - součástí tohoto výrobku může být jedno nebo více zařízení obsahujících perchlorát, jako například baterie. V takovém případě je na místě zvláštní zacházení s výrobkem, viz <http://www.dtsc.ca.gov/hazardouswaste/perchlorate/>.

Vyhovění programům pro snížení energetické náročnosti

Energy star

Jako partner ENERGY STAR® prohlašuje společnost Xerox, že tento výrobek splňuje ustanovení pro účelné využití energie ENERGY STAR®.



ENERGY STAR a ENERGY STAR MARK jsou obchodní známky registrované v USA. ENERGY STAR Imaging Equipment Program je společné úsilí vlád USA, Evropské unie a Japonska a výrobců kancelářského vybavení pro podporu výroby energeticky úsporných kopírek, tiskáren, faxů, multifunkčních zařízení, osobních počítačů a monitorů. Snížení spotřeby energie výrobku pomáhá v boji se smogem, kyselými dešti a dlouhodobými klimatickými změnami díky snížení emisí, vzniklých v důsledku výroby elektrické energie.

Zařízení Xerox ENERGY STAR je přednastaveno ve výrobě. Váš stroj bude dodán s časovačem určeným pro přepnutí do úsporného režimu po uplynutí určité doby po poslední kopii/tisku. Tento interval je v závislosti na modelu 5 nebo 15 minut. Podrobnější popis této vlastnosti naleznete v části Nastavení stroje v tomto návodu.

Část 16 kontaktní informace pro EHS

Kontaktní informace

Více informací ohledně životního prostředí, zdraví a bezpečnosti týkající se k tohoto výrobku Xerox a spotřebního materiálu získáte na následujících zákaznických linkách:

USA: 1-800 828-6571

Kanada: 1-800 828-6571

Evropa: +44 1707 353 434

[www.xerox bezpečnostní informace USA](http://www.xerox.bezpečnostní informace USA) (Bezpečnostní informace pro výrobek pro USA)

[www.xerox bezpečnostní informace EU](http://www.xerox.bezpečnostní informace EU) (Bezpečnostní informace pro výrobek pro EU)

Bezpečnostní pokyny

Před zapnutím zařízení zkontrolujte, zda zásuvka, do které se chystáte zařízení zapojit, odpovídá údajům uvedeným na typovém štítku na vašem zařízení (elektrické napětí, proud, frekvence sítě). Toto zařízení se připojuje do jednofázové elektrické sítě. Toto zařízení se nesmí instalovat na holou podlahu.

Baterie a akumulátorové baterie, obaly a elektrické a elektronické vybavení (EEE) se musí likvidovat v souladu s pokyny uvedenými v kapitole ŽIVOTNÍ PROSTŘEDÍ v tomto manuálu.

Vzhledem k modelu zařízení je zástrčka na napájecím kabelu jediným způsobem, jak odpojit zařízení od elektrické rozvodné sítě, což je důvodem proč je bezpodmínečně nutné dodržet následující bezpečnostní opatření: výše zmíněné zařízení musí být připojeno do zásuvky umístěné v bezprostřední blízkosti. Zásuvka musí být snadno přístupná.

Vaše zařízení je dodáváno s uzemněným napájecím kabelem. Uzemněná zástrčka musí být zapojena do uzemněné zásuvky připojené k ochrannému uzemnění budovy.

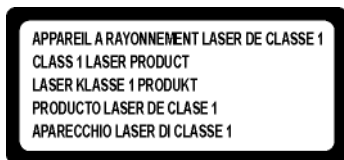

Opravy - údržba: Opravy a údržbu přenechejte kvalifikovanému technikovi. Uživatel nesmí opravovat žádnou z vnitřních částí stroje. Aby se zabránilo riziku úrazu elektrickým proudem, nesmíte provádět tyto operace sami, protože otevřením nebo odstraněním krytu se vystavujete dvěma rizikům:

- Kontakt lidského oka s laserovými paprsky může způsobit trvalé poškození zraku.
- Kontakt s částmi napájenými proudem může způsobit elektrický šok, jehož následky mohou být velmi vážné.

Informace k podmínkám instalace a bezpečnostní opatření při používání zařízení naleznete v kapitole **Instalace**, stránka 13.

Umístění bezpečnostních štítků na stroji

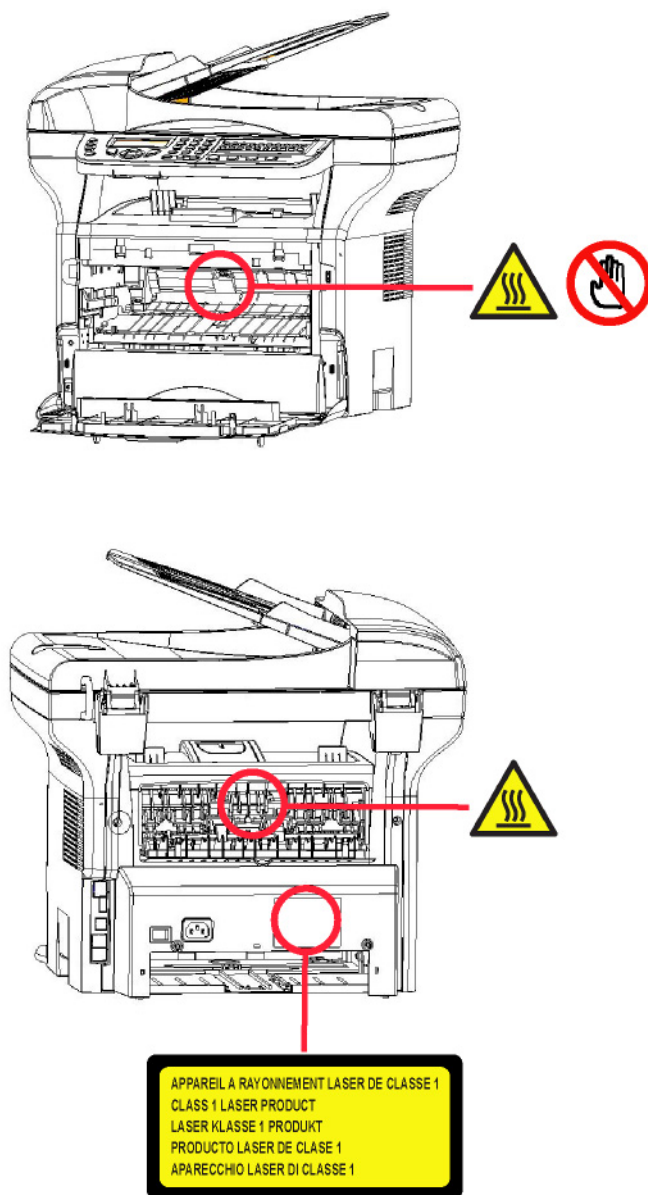

Z bezpečnostních důvodů byly na stroj umístěny výstražné štítky na níže vyznačená místa. Pro vaši bezpečnost se nikdy nedotýkejte těchto ploch během odstraňování zmuchlaného papíru nebo výměny toneru.



	
CAUTION	Hot surface avoid contact
ATTENTION	Surface chaude Évitez tout contact
ACHTUNG	Heiße Oberfläche Kontakt vermeiden
ATTENZIONE	Superficie calda Evitare il contatto
PRECAUCIÓN	No tocar. Zona muy caliente.
VOORZICHTIG	Heet oppervlak vermijd contact
FÖRSIKTIGT	Het yta. Rör ej.
FORSIGTIG	Varm overflade, undgå berøring
FORSIKTIG	Varm overflate, unngå kontakt
OSTRZEŻENIE	Gorąca powierzchnia nie dotykać
CAUTION	Superficie quente Evitar contacto
POZOR	Horký povrch nedotýkat se
FIGYELEM	Ne érintse meg a forró felületeket!
TÄRKEÄÄ	Kuuma pinta älä koske.
ОСТОРОЖНО	Горячая поверхность Избегайте контакта
注意	表面高温, 请勿接触。
注意	表面高温請勿碰觸
고온주의	표면이 뜨거우므로 만지지 않도록 주의하십시오.
注意	表面が熱くなっていますので触らないでください。

Symbole na vypínači napájení

V souladu s normou IEC 60417 jsou na zařízení používány tyto symboly na vypínači napájení:

-  znamená ZAPNUTO.
-  znamená VYPNUTO.

Licence k používání programového vybavení

PŘED OTEVŘENÍM ZAPEČETĚNÉ OBÁLKY OBSAHUJÍCÍ SOFTWARE SI POZORNĚ PŘEČTĚTE VŠECHNY PODMÍNKY A UJEDNÁNÍ TÉTO LICENČNÍ SMLOUVY. OTEVŘENÍM TÉTO OBÁLKY TYTO PODMÍNKY A UJEDNÁNÍ PŘIJÍMÁTE.

Pokud podmínky této licenční smlouvy nepřijmete, vraťte balení CD-ROM vašemu prodejci, a to neotevřené spolu s ostatními součástmi výrobku. Kupní cena tohoto výrobku vám bude vrácena. Refundace se neposkytuje u výrobků, u kterých byl obal CD-ROM otevřen, nebo pokud chybí součásti nebo pokud je žádost o úhradu podána po uplynutí lhůty deseti (10) dnů počínaje datem dodání, které prokážete svojí účtenkou.

Definice

Pojmem software se označují programy a související dokumentace.

Licence

- Tato licence vám umožňuje používat tento software na osobních počítačích připojených k lokální síti. Pouze vy máte právo používat tento software k tisku na pouze jednom multifunkčním terminálu a toto právo používat software nemůžete nikomu propůjčit ani dát.

- Máte právo si udělat bezpečnostní kopii software.

- Tato licence je nevýlučná a nepřenosná.

Vlastnictví

Výrobce nebo jeho poskytovatelé si ponechávají vlastnická práva k softwaru. Vy se stáváte pouze vlastníkem CD-ROM. Software ani dokumentaci nesmíte měnit, přizpůsobovat, dekompileovat, překládat, vytvářet odvozeniny, pronajmout ani prodat. Veškerá práva, která nejsou výslovně přiznána, si vyhrazuje výrobce nebo jeho poskytovatelé.

Doba trvání

Tato licence zůstává aktivní až do jejího zrušení. Můžete ji zrušit zničením programu a dokumentace a všech jejích dalších kopií. Tato licence se automaticky ruší v případě, že nedodržíte její podmínky. V případě zrušení licence souhlasíte se zničením všech kopií programu a dokumentace.

Záruka

Software je poskytován tak, jak je, bez záruky jakéhokoli druhu, ať již výslovné nebo odvozené, včetně, bez omezení, jakýchkoli záruk obchodovatelnosti nebo vhodnosti pro konkrétní účel; kupující na sebe bere veškerá rizika týkající se výsledku a výkonu tohoto softwaru. V případě, že by program byl vadný, hradí veškeré výdaje na opravy a servis kupující.

Nicméně na držitele licence se vztahuje následující záruka: zaručujeme, že CD-ROM, na kterém je software zaznamenán, bude po dobu devadesáti (90) dnů bez hardwarových nebo výrobních vad za předpokladu používání a provozu při normálních podmínkách, záruční lhůta běží od data dodání, jež se prokazuje kopií účtenky. Pokud by vada CD-ROM byla způsobena havárií nebo nesprávným užíváním, CD-ROM nebude vyměněn v rámci záruky.

Odpovědnost

Pokud CD-ROM správně nefunguje, pošlete ho prodejci společně s kopií účtenky. Za výměnu CD-ROM je výlučně zodpovědný prodejce. Nikdo, ani výrobce, zapojený do tvorby, realizace, obchodovatelnosti nebo dodání tohoto programu neodpovídá za přímé, nepřímé či nehmotné škody jako je, nikoli však pouze, ztráta informací, časová ztráta, ztráta využití, ztráta příjmu, ztráta zákazníka, způsobené užíváním takového programu nebo neschopností takový program používat.

Vývoj

Ve snaze o neustálé zlepšování si výrobce vyhrazuje právo změnit bez předchozího oznámení specifikace softwaru. V případě změny vám vaše uživatelské právo nedává nárok na přístup k bezplatným aktualizacím.

Aplikovatelné právo

Tato licence se řídí francouzským právem. Veškeré spory vyplývající z výkladu nebo provádění této licence budou předloženy soudu v Paříži.

Vzhledem k neustálému technologickému vývoji si výrobce vyhrazuje právo kdykoli bez předchozího oznámení změnit technické specifikace uvedené pro tento produkt a/nebo zastavit výrobu produktu. Všechny názvy produktu a značek, které by mohly být obchodní značkou registrovanou jejich příslušným majitelem, jsou tímto uznány.

Registrované obchodní značky

Vzhledem k technickému vývoji si Sagem Communications vyhrazuje právo kdykoli bez předchozího oznámení změnit technické specifikace tohoto produktu a/nebo zastavit jeho výrobu. Xerox Companion Suite je registrovaná obchodní značka společnosti Sagem Communications.

Zmíněné produkty Adobe® a Adobe® jsou registrované obchodní značky společnosti Adobe Systems Incorporated.

PaperPort11SE je registrovaná obchodní značka společnosti ScanSoft.

Microsoft® Windows 2000®, Microsoft® Windows Server 2003®, Microsoft® Windows XP®, Microsoft® Windows Vista® a jakékoliv další produkty společnosti Microsoft® zde zmíněné jsou registrované obchodní značky společnosti Microsoft Corporation, registrované a/nebo používané v USA a/nebo v dalších zemích.

Všechny ostatní značky nebo názvy výrobků uvedené jako příklad nebo pro informaci jsou registrované obchodní značky jejich příslušných majitelů.

Informace obsažené v této uživatelské brožuře podléhají změnám bez předchozího oznámení.

Zákaz reprodukce

Nikdy nekopírujte ani netiskněte dokumenty, jejichž reprodukce je zakázaná zákonem.

Tisk nebo kopírování následujících dokumentů je obecně zakázáno zákony:

- bankovky;
- šeky;
- dluhopisy;
- depozitní certifikáty;
- bankovní směnky;
- pasy;
- řidičské průkazy.

Výše uvedený seznam je pouze informativní, nikoliv však úplný. Pokud máte pochybnosti o legálnosti kopírování nebo tisku některých dokumentů, obraťte se na právníka.

Instalace

Podmínky pro umístění

Výběrem vhodného umístění zvýšíte životnost zařízení. Zkontrolujte, že zvolené místo nabízí následující vlastnosti:

- Zvolte dobře větratelný prostor.
- Ujistěte se, že nejsou zablokovány ventilační mřížky na levé a pravé straně zařízení. Během instalace se přesvědčte, že jste zařízení umístili třicet centimetrů od okolních předmětů, aby všechny kryty šly snadno otevřít.
- Ujistěte se, že se na tomto místě nevyskytuje čpavek ani žádné jiné nebezpečné organické plyny.
- V blízkosti zařízení musí být snadno přístupná uzemněná zásuvka (nahlédněte do bezpečnostních poznámek uvedených v kapitole **Bezpečnost**) do které připojíte zařízení.
- **Ujistěte se, že přístroj není vystaven přímému slunečnímu světlu.**
- Nedávejte zařízení do prostoru, který je vystaven proudu vzduchu od klimatizace, vytápění nebo ventilace, ani do oblasti vystavené vysoké teplotě nebo velkým změnám vlhkosti.
- Vyberte pevnou a vodorovnou plochu, na které nebude přístroj vystaven intenzivním vibracím.
- **Používejte zařízení mimo všechny objekty, které by mohly zatarasit ventilační otvory.**
- Neumíst'ujte terminál do blízkosti závěsu nebo jakýchkoliv jiných hořlavých předmětů.
- Vyberte umístění, na kterém je minimalizována možnost políť vodou nebo jinými tekutinami.
- Ujistěte se, že zvolené místo je suché, čisté a bezprašné.

Bezpečnostní opatření při používání

Při používání přístroje vezměte do úvahy níže uvedené důležité podmínky.

Pracovní prostředí:

- Teplota: 10 °C až 27 °C [50 °F až 80,6 °F] , relativní vlhkost okolního vzduchu v rozmezí 15 až 80% (do 32 °C [89,6 °F] s relativní vlhkostí okolního vzduchu v rozmezí 15 až 54%).

Zařízení:

V následující části jsou popsána opatření, která mají být zohledněna při používání zařízení:

- Nikdy nevypínejte přístroj ani neotvírejte kryty, dokud tisknete.
- Nikdy nepoužívejte v blízkosti přístroje plyn nebo hořlavé kapaliny nebo objekty generující magnetické pole.
- Pokud odpojujete napájecí kabel, vždy jej uchopte za konektor, netahejte přímo za kabel. Poškozený kabel představuje možné nebezpečí požáru nebo úrazu elektrickým proudem.
- Kabelu se nikdy nedotýkejte vlhkýma rukama. Můžete riskovat úraz elektrickým proudem.
- Vždy odpojte napájecí kabel před přemíst'ováním zařízení. Mohli byste poškodit kabel a vytvořit nebezpečí požáru nebo úrazu elektrickým proudem.
- Napájecí kabel odpojte vždy, když plánujete zařízení delší dobu nepoužívat.
- Na napájecí kabel nikdy nepokládejte předměty, nikdy za něj netahejte a nikdy jej neohýbejte. Mohlo by vzniknout nebezpečí požáru nebo úrazu elektrickým proudem.
- Vždy se ujistěte, že zařízení není položeno na napájecím kabelu nebo na komunikačních kabelech jakýchkoliv jiných elektrických zařízení. Také se ubezpečte, že žádný kabel ani vodič nezasahuje do vnitřního prostoru přístroje. Tím by mohl být přístroj vystaven nebezpečí poruchy nebo požáru.
- Ubezpečte se, že před připojením nebo odpojením datového kabelu tiskárny (používejte stíněný propojovací kabel) je tiskárna odpojena od napájecí zásuvky.
- Nikdy se nepokoušejte demontovat panel nebo pevný kryt. Tento přístroj obsahuje vysokonapět'ové obvody. Jakýkoliv kontakt s těmito obvody může způsobit úraz elektrickým proudem.
- Nikdy se přístroj nepokoušejte upravovat. Mohlo by vzniknout nebezpečí požáru nebo úrazu elektrickým proudem.
- Vždy se ujistěte, že se do přístroje nedostanou ventilačními nebo jinými otvory kancelářské sponky, sponky pro sešívání nebo jiné malé kovové předměty. Takovéto předměty vytvářejí nebezpečí požáru nebo nebezpečí úrazu elektrickým proudem.
- Zabraňte vylití vody nebo jiné tekutiny na přístroj nebo do jeho blízkosti. Jakýkoliv kontakt přístroje s vodou nebo kapalinou může být příčinou požáru nebo úrazu elektrickým proudem.

- Pokud se náhodně dostane kapalina nebo kovový předmět do přístroje, ihned přístroj vypněte, odpojte napájecí kabel a kontaktujte vašeho prodejce. Jinak byste čelili nebezpečí požáru nebo nebezpečí úrazu elektrickým proudem.
- V případě požáru, kouře, neobvyklého zápachu nebo netypických zvuků přístroj vypněte, odpojte ihned napájecí kabel a kontaktujte vašeho prodejce. Jinak byste čelili nebezpečí požáru nebo nebezpečí úrazu elektrickým proudem.
- Vyhněte se používání terminálu během "elektrické bouře", mohlo by dojít k úrazu elektrickým proudem, vyvolaným bleskem.
- Nikdy nehýbejte s přístrojem během tisku.
- Chcete-li přístroj přesunout, nadzvedněte ho.





Ujistěte se, že přístroj je umístěn v dobře větrané místnosti. Při činnosti tiskárny vzniká malé množství ozónu. Z tiskárny může vycházet nepříjemný pach, pokud je intenzivně využívána v nevětrané místnosti. Z bezpečnostních důvodů zajistěte umístění terminálu do dobře větrané místnosti.

Bezpečnostní informace

Při používání tohoto výrobku vždy dodržujte následující bezpečnostní opatření.

Bezpečnost při provozu

V následujícím textu jsou používány tyto symboly:

	VAROVÁNÍ:	Označuje potenciálně nebezpečnou situaci, jejímž důsledkem, pokud nejsou dodržovány pokyny, může být smrt nebo těžké poranění.
	POZOR:	Označuje potenciálně nebezpečnou situaci, jejímž důsledkem, pokud nejsou dodržovány pokyny, může být lehké nebo středně těžké poranění nebo poškození majetku.



VAROVÁNÍ

- Napájecí kabel připojte přímo do zásuvky na zdi, nikdy nepoužívejte prodlužovací kabely.
- Odpojte napájecí kabel (tahejte za zástrčku, ne za kabel), pokud zjistíte, že napájecí kabel nebo zástrčka je roztřepená nebo jinak poškozená.
- Aby nedošlo k nebezpečnému úrazu elektrickým proudem nebo vystavení laserovým paprskům, nesundávejte žádné kryty ani šrouby, kromě těch, které jsou označeny v návodu k obsluze.
- Vypněte přístroj a odpojte napájecí kabel (tahejte za zástrčku, ne za kabel), pokud dojde k jakékoliv následující situaci:
 - Nalili jste cokoliv do přístroje.
 - Domníváte se, že přístroj potřebuje servisní zásah nebo opravu.
 - Kryt přístroje je poškozen.
- Nespálujte rozsypaný nebo použitý toner. Tonerový prach se může při vystavení otevřenému plameni vznítit.
- Likvidace odpadu se může provádět u autorizovaného prodejce nebo na vhodných sběrných místech.
- Likvidujte použité tonerové kazety (nebo lahve) v souladu s místními předpisy.



UPOZORNĚNÍ

- Chraňte výrobek před vlhkostí nebo vlhkým počasím, jako je déšť, sníh, apod.
- Před přemístováním výrobku odpojte napájecí kabel ze zásuvky. Při přemístování výrobku dbejte na to, aby se napájecí kabel nepoškodil pod výrobkem.
- Při odpojování napájecího kabelu ze zásuvky tahejte vždy za zástrčku (ne za kabel).
- Nedopusťte, aby se kancelářské sponky, sponky na sešívání nebo jiné malé kovové předměty dostaly do přístroje.

- Toner (použitý i nepoužitý), kazety s tonerem (nebo lahve), inkoust (použitý i nepoužitý) nebo inkoustové náplně držte mimo dosah dětí.
- Při odstraňování zaseklého papíru ze stroje si počínejte opatrně, abyste se neporanili o žádnou ostrou hranu.
- Kvůli ochraně životního prostředí nelikvidujte zařízení ani odpadní spotřební materiál společně s odpadem z domácnosti. Likvidace odpadu se může provádět u autorizovaného prodejce nebo na vhodných sběrných místech.
- Naše výrobky jsou navrženy tak, aby splňovaly vysoké nároky na kvalitu a funkčnost, a doporučujeme vám, abyste používali pouze spotřební materiál, který je dodáván autorizovanými prodejci.

Napájení

Zásuvka by měla být instalována co nejbližší k výrobku a měla by být snadno dostupná.

Fax nebo telefon

- Nepoužívejte tyto výrobky v blízkosti vody, například blízko van, umyvadel, dřezu nebo kádí na prádlo, ve vlhkých sklepech nebo v blízkosti bazénu.
- Vyhněte se používání telefonů (jiných než bezdrátových) během bouřek. Může dojít k riziku úrazu elektrickým proudem v důsledku úderu blesku.
- Nepoužívejte telefon v blízkosti úniku plynu pro nahlášení tohoto úniku.

Doporučené papíry

Zakládání papíru do hlavního zásobníku

- Papíry vždy vkládejte se stranou k potištění dolů, papíry srovnajte vodítky, abyste zabránili problémům při podávání a vzpříčení papíru.
- Množství založeného papíru nesmí překročit kapacitu podavače. Nadměrné naplnění zásobníku papírem může způsobit problémy při podávání papíru a jeho zmuchlání.
- Vyhněte se stohování papíru, protože může způsobit podávání po dvou listech.
- Zásobník na papír vyndávejte z přístroje vždy oběma rukama, aby neupadl.
- Pokud používáte papír již potisknutý ve vaší tiskárně nebo jinou tiskárnou, nemusí být kvalita tisku nejlepší.

Manipulace s papírem

- Jakékoliv zvlnění papíru musí být před tiskem odstraněno.
- Zvlnění (nebo zakřivení) nesmí přesahovat 10 mm.
- Papír řádně skladujte, abyste zabránili problémům při podávání papíru a špatnému zobrazení, což je následek ponechání papíru ve vysoké vlhkosti.

Kontrola vlhkosti

- Nikdy nepoužívejte vlhký papír, ani papír, který nebyl dlouho používán.
- Po otevření balení uložte nespotebovaný papír do plastového sáčku.
- Nikdy nepoužívejte papír se zvlněnými konci, svraštělý nebo jinak znehodnocený papír.

Manipulace se zařízením

Otřesy při provozu

Během tisku nesmí působit otřesy na zásobník papíru, kryt a jiné části přístroje.

Přemístování zařízení

Pokud přemístíte zařízení na stole, musíte ho zvednout, ne posunovat.

Manipulace s kazetou s tonerem

- Tisková kazeta nesmí nikdy stát na boku, nebo držena vzhůru nohama.
- Nikdy se ní nesmí silně třepat.

Pravidla pro používání symbolů



VAROVÁNÍ

Označuje důležité bezpečnostní poznámky.

Nedodržení těchto poznámek může mít za následek vážné zranění nebo smrt. Ujistěte se, že jste si tyto poznámky přečetli. Naleznete je v části Bezpečnostní informace tohoto návodu.



POZOR

Označuje důležité bezpečnostní poznámky.

Nedodržení těchto poznámek může mít za následek lehké nebo středně těžké zranění, nebo poškození zařízení nebo majetku. Ujistěte se, že jste si tyto poznámky přečetli. Naleznete je v části Bezpečnostní informace tohoto návodu.



Důležité

Označuje body, kterým máte věnovat pozornost při používání zařízení, a vysvětlení možných příčin nesprávného zavádění papíru, poškození originálu, nebo ztráty dat. Ujistěte se, že jste si tato vysvětlení přečetli.



Poznámka (Pozna.)

Označuje doplňující vysvětlení k funkcím přístroje a pokyny, jak řešit chyby způsobené uživatelem.

Popis zařízení

Přední a zadní strana

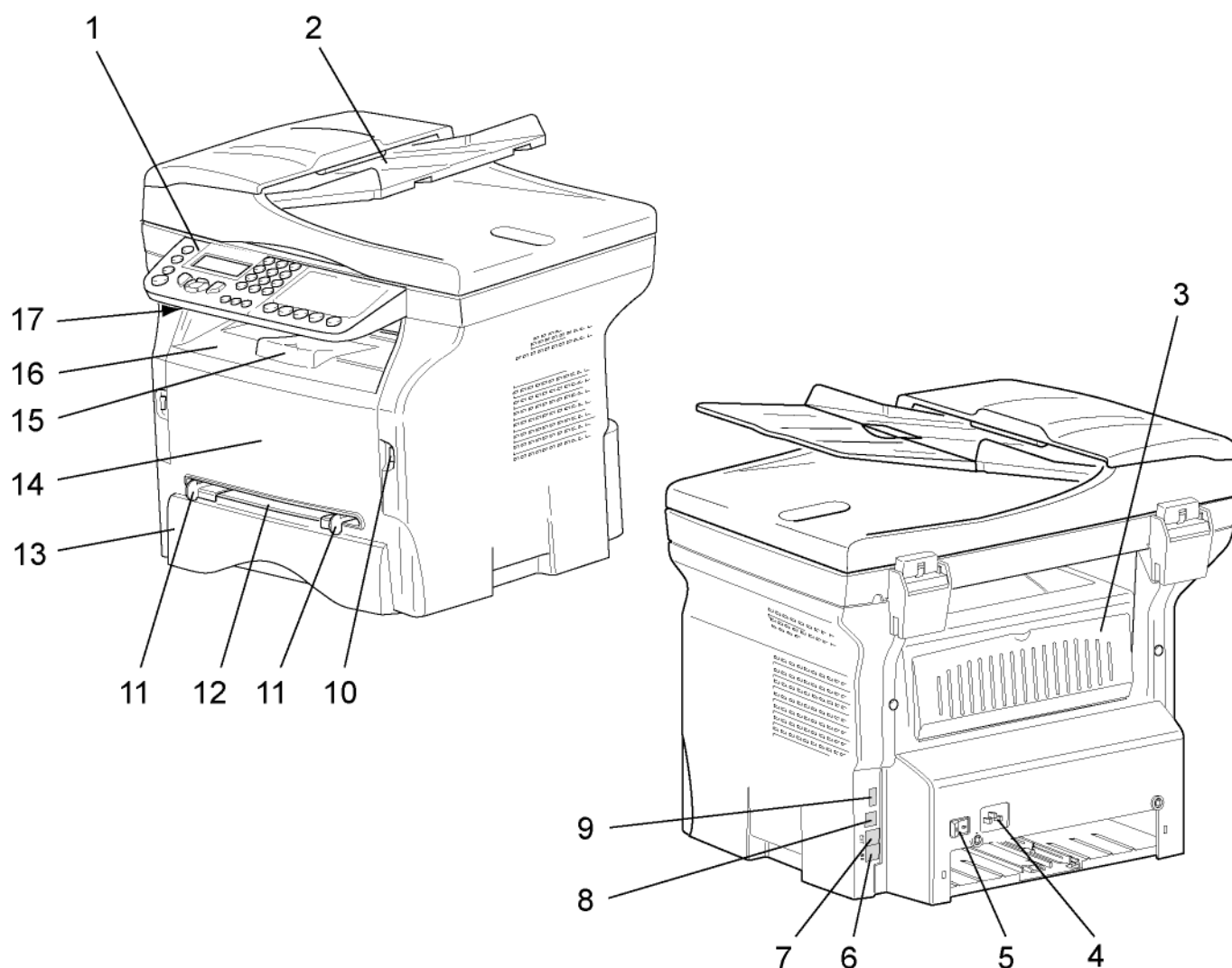

- | | |
|---|--|
| 1. Ovládací panel | 9. USB Host konektor (USB klíč) |
| 2. Podavač dokumentů | 10. USB Host konektor (USB klíč) |
| 3. Kryt pro přístup k zaseknutého papíru | 11. Vodítka manuálního vkládání papíru |
| 4. Zástrčka pro připojení napájecího kabelu | 12. Manuální vkládání |
| 5. Vypínač | 13. Zásobník na papír |
| 6. Telefonní zdířka LINE - připojení telefonního kabelu | 14. Kryt pro přístup k tiskové kazetě |
| 7. Telefonní zdířka EXT. - připojení externího telefonního zařízení | 15. Sklopná zarážka pro vytištěné papíry |
| 8. USB konektor Slave (pro připojení k počítači) | 16. Výstup papíru |
| | 17. Místo pro vkládání Smart Card |

Ovládací panel

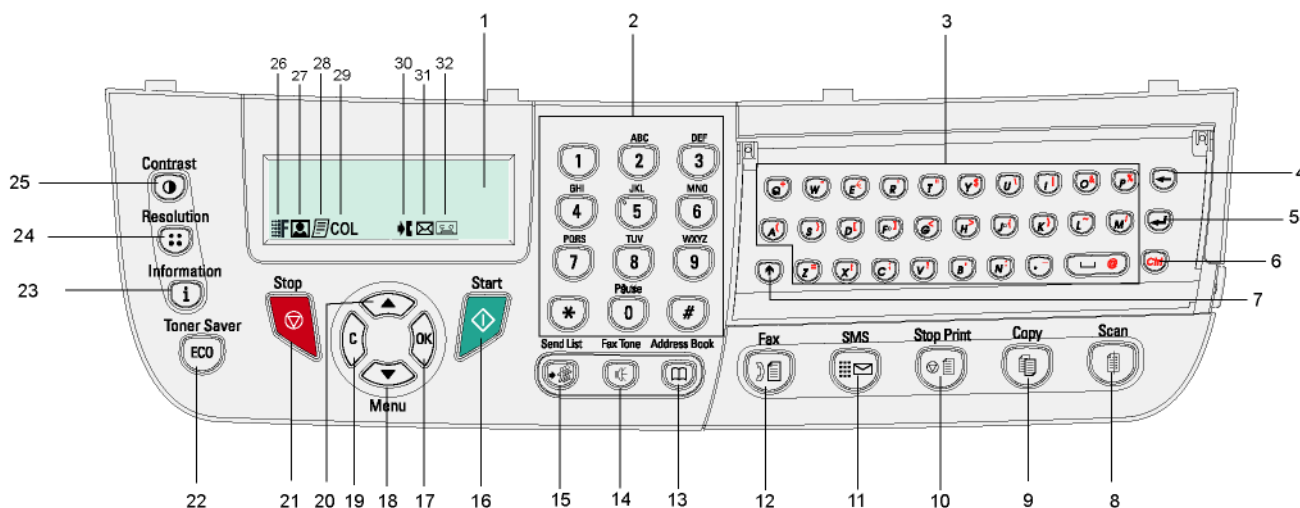

1. Obrazovka.
2. Číslíková klávesnice.
3. Abecední klávesnice.
4. Tlačítko ←: vymaže znak umístěný vlevo od kurzoru.
5. Tlačítko ↵: vstup nebo přechod na další řádek.
6. Tlačítko **Ctrl**: přístup ke speciálním znakům.
7. Tlačítko ↑: přeřazovač.
8. Tlačítko : snímání dokumentu do PC nebo na médium (USB klíč).
9. Tlačítko : místní kopie.
10. Tlačítko : zastavení probíhající tiskové úlohy z počítače..
11. Tlačítko : odeslání SMS (Short Message Service).
12. Tlačítko : odeslání faxu.
13. Tlačítko : přístup do adresáře a k číslům pro rychlé vytáčení.
14. Tlačítko : ruční převzetí linky, naslouchání komunikaci během odesílání faxu.
15. Tlačítko : distribuce více adresátům (faxu, e-mailu nebo SMS).
16. Tlačítko : Potvrzení.
17. Tlačítko **OK**: potvrzení zobrazeného výběru.
18. Tlačítko ▼: přístup do nabídky a navigace v nabídce směrem dolů.
19. Tlačítko **C**: zpět do předchozí nabídky a oprava zadání.
20. Tlačítko ▲: navigace v nabídce směrem nahoru.
21. Tlačítko : zastavuje aktuální operaci.
22. Tlačítko : nastavuje zpoždění aktivace.
23. Tlačítko : přístup k nabídce pro tisk (seznam funkcí tisku, nastavení zařízení, atd.).
24. Tlačítko : nastavuje rozlišení snímání.
25. Tlačítko : nastavení kontrastu.
26. Ikona : rozlišení "kopírování: **Kvalitní text** / Fax: **Zvlášt jemné**".
27. Ikona : rozlišení "**Foto**".
28. Ikona : rozlišení "kopírování: **Text** / Fax: **Jemné**".
29. Ikona **COL**: barevný režim.
30. Ikona : aktivita na telefonní lince.
31. Ikona : faxový režim.
32. Ikona : režim Externí záznamník.

Princip pohybu v nabídkách

Všechny funkce a nastavení zařízení jsou přístupná pomocí nabídky a jsou propojená s konkrétním příkazem v nabídce.

Například, příkaz 51 nabídky vyvolá tisk seznamu funkcí (v seznamu funkcí najdete seznam všech nabídek zařízení, podnabídek a jejich identifikační čísla).

K položce v nabídce je možné se dostat dvěma způsoby: metodou postupných kroků nebo použitím zkratky.

Vytištění seznamu funkcí metodou postupných kroků:

- 1 Stiskněte ▼.
- 2 Pro procházení nabídkou použijte tlačítko ▼ nebo ▲ a zvolte **5 - TISK**. Potvrďte **OK**.
- 3 Použijte tlačítko ▼ nebo ▲ pro procházení nabídkou **TISK** a zvolte **51 - SEZNAM FUNKCÍ**. Potvrďte **OK**.

Vytištění seznamu funkcí pomocí zkratky:

- 1 Stiskněte ▼.
- 2 Pro přímé vytištění seznamu funkcí zadejte na numerické klávesnici 51.

Obsah balení

Balení obsahuje níže uvedené položky:

Multifunkční zařízení

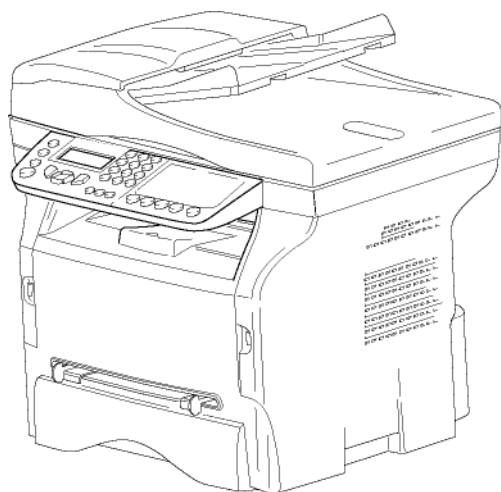

1 tiskovou kazetu

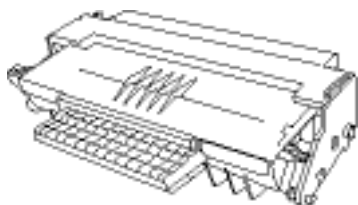

1 Bezpečnostní příručka a 1 instalační příručka



1 instalační CD ROM pro PC a 1 CD ROM s OCR programem pro PC (v závislosti na modelu)

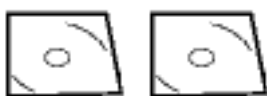

1 napájecí kabel



1 telefonní šňůru (pouze v Severní Americe)



1 USB kabel



Instalace zařízení

- 1 Rozbalte zařízení.
- 2 Umístěte zařízení s ohledem na bezpečnostní pokyny uvedené na začátku tohoto návodu.
- 3 Z přístroje odstraňte všechny ochranné nálepky.
- 4 Odstraňte z obrazovky ochrannou plastovou fólii.

Instalace podavače dokumentů

- 1 Upevněte podavač dokumentů pomocí dvou úchytek (B) do otvoru (A), určených k tomuto účelu.

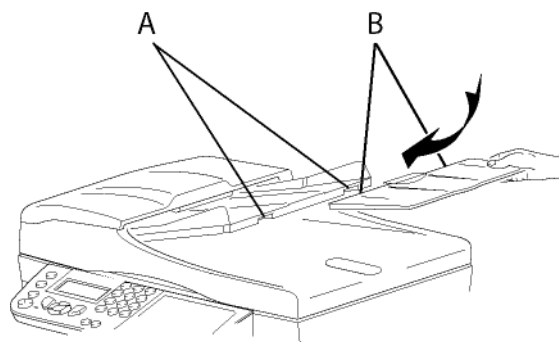

Vložení papíru do hlavního zásobníku



Důležité

*Před vložení papíru: nahlédněte do odstavce **Doporučené papíry**, stránka 15.*

Ve vašem zařízení můžete použít velké množství formátů a druhů papíru (*nahlédněte do odstavce **Specifikace**, stránka 84*).



Důležité

*Používejte papír o hmotnosti v rozmezí od **60** do **105 g/m²**.*

- 1 Vyndejte úplně hlavní zásobník papíru.

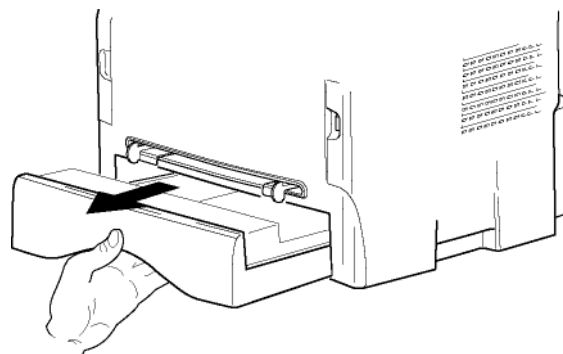

- 2 Zatlačte spodní panel směrem dolů, až zaklapne.

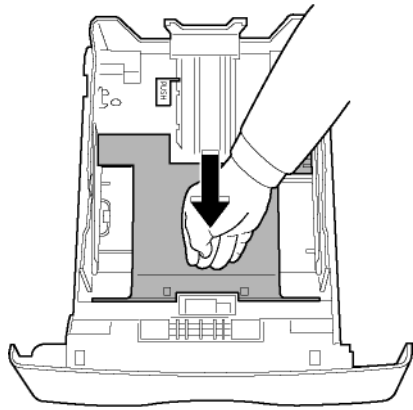

- 3 Nastavte zadní doraz zásobníku stlačením páčky označené "PUSH" (A). Poté nastavte boční vodítka papíru na formát papíru stlačením páčky (B), umístěné na levém vodítku. Stlačením páčky (C) nastavte podélné vodítko papíru podle formátu papíru.

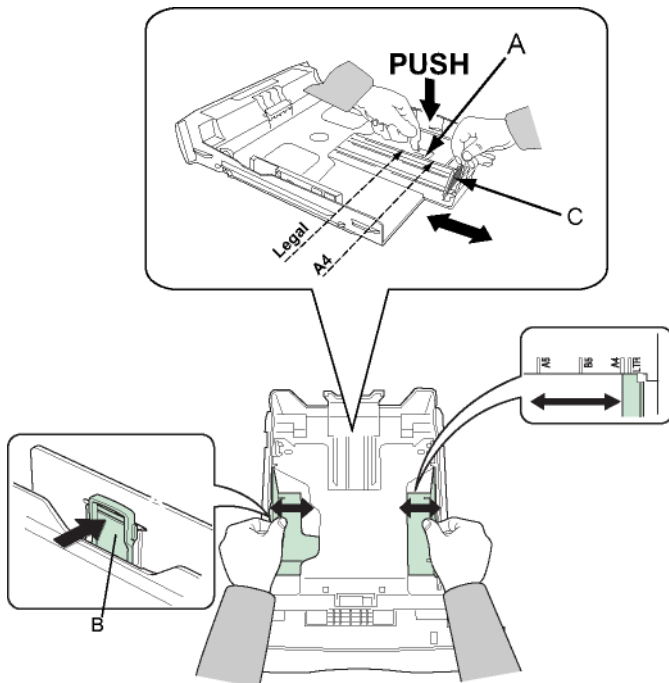

- 4 Vezměte balík papíru, rozbalte jej a vyrovnejte papíry na rovné ploše.

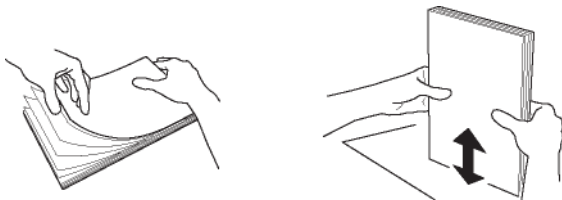

- 5 Vložte štos papíru do zásobníku (například 200 listů papíru o gramáži 80 g/m₂).
6 Zásobník papíru dejte zpátky na místo.

Instalace tiskové kazety

- 1 Postavte se před zařízení.
2 Zatlačte z levé a pravé strany na sklopná dvířka a zároveň je táhněte směrem k sobě.

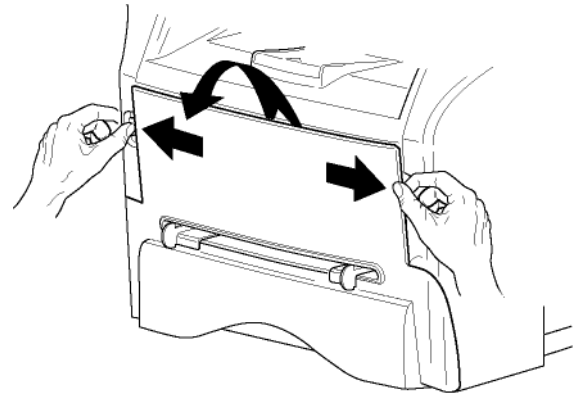

- 3 Rozbalte novou tiskovou kazetu. Aby se toner rovnoměrně rozmístil uvnitř kazety, 5 krát nebo 6 krát jí zvolna otočte. Důkladné otočení kazetou zajistí maximální počet výtisků. Držte ji za držadlo.

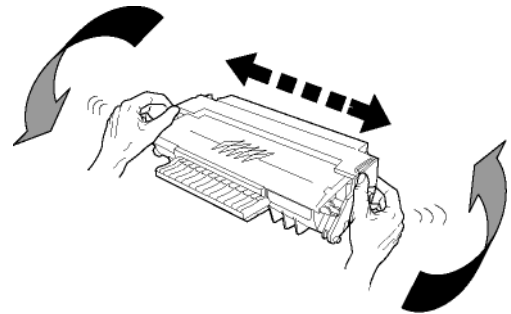

- 4 Zasuňte tiskovou kazetu do prostoru pro kazetu tak, aby zaklapla (poslední pohyb směrem dolů), jak je zobrazeno na ilustraci.

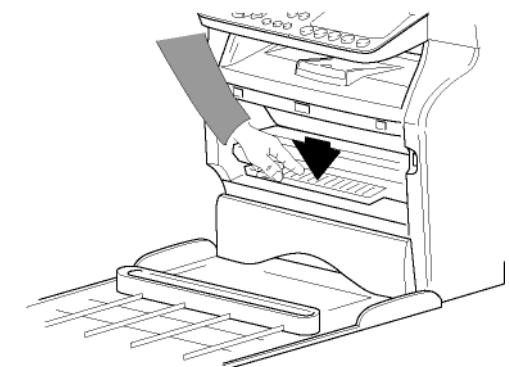
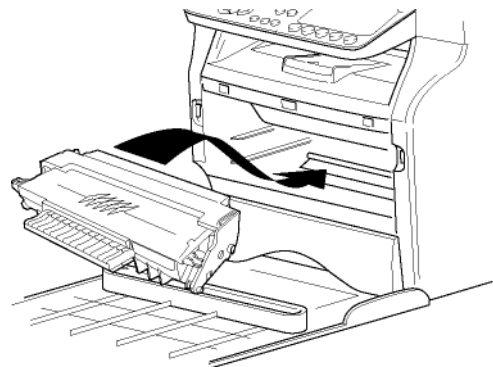

- 5 Kryt zavřete.

Zarážka pro vytištěné papíry

Nastavte zarážku pro vytištěné papíry v závislosti na formátu dokumentu, který se má tisknout. Nezapomeňte vytáhnout střední část dorazu, aby listy nepadaly na zem.



Uvedení zařízení do provozu

Připojení zařízení



VAROVÁNÍ

Před připojením napájecího kabelu je nutné si prostudovat Bezpečnostní pokyny, stránka 9.

- 1 Připojte jeden konec telefonní šňůry do zásuvky v zařízení a druhý konec do telefonní zásuvky na zdi.

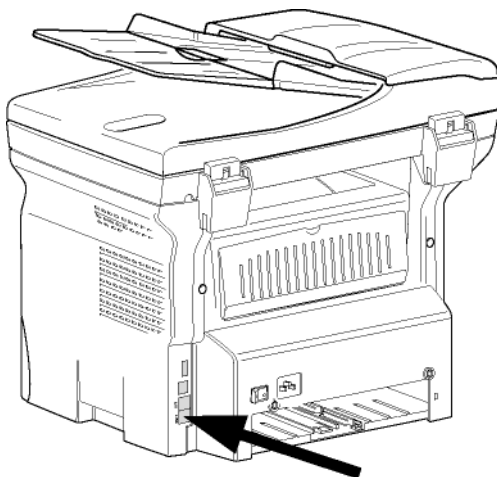

- 2 Přesvědčte se, že vypínač je v poloze Vypnuto (pozice O).
- 3 Zapojte napájecí kabel do zařízení. Zapojte napájecí kabel do zásuvky na zdi.

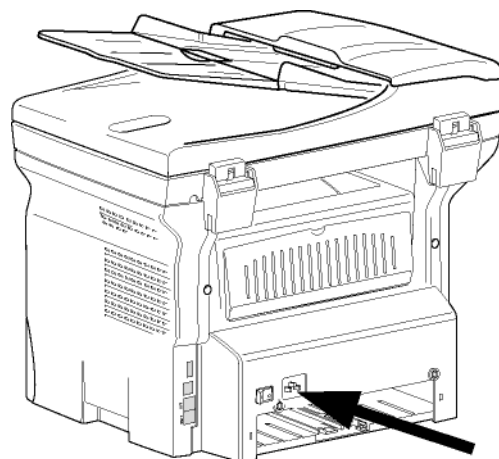

VAROVÁNÍ

Napájecí kabel je používán pro odpojení zařízení od napájení. Z toho důvodu je nutné, aby zásuvka na zdi byla v blízkosti zařízení a v případě nebezpečí byla snadno přístupná.

- 4 Stisknutím vypínače zapnete zařízení (pozice I).

Počáteční nastavení zařízení

Po několika sekundách, jakmile se stroj zahřeje, se spustí funkce **Snadná instalace** a na LCD obrazovce se objeví následující zpráva:

**NASTAVIT JAZYK
ANO=OK - NE=C**

Funkce **Snadná instalace** vám pomůže nastavit vaše zařízení a provede vás celým základním nastavením.

Pokud chcete změnit zobrazené nastavení, stiskněte tlačítko **OK**. Pokud nechcete změnit zobrazené nastavení, stiskněte tlačítko **C**: funkce **Snadná instalace** zobrazí další krok základního nastavení.

Pokud nechcete provést počáteční nastavení, stiskněte tlačítko . Objeví se zpráva požadující potvrzení.



Pozn.

*Stiskněte tlačítko  ještě jednou pro potvrzení. Pokud chcete manuálně změnit a upravit nastavení přístroje, postupujte podle **Parametry/Nastavení**, stránka 37.*

- 1 Pro změnu zobrazovaného jazyka stiskněte tlačítko **OK**.
- 2 Pomocí tlačítka **▲** nebo **▼** vyberte požadovaný jazyk a volbu potvrďte stisknutím **OK**.
- 3 Pro nastavení země stisknete tlačítko **OK**.

**NASTAVENÍ ZEMĚ
ANO=OK - NE=C**

- 4 Pomocí tlačítka ▲ nebo ▼ vyberte požadovanou zemi ze zobrazeného seznamu a volbu potvrďte stisknutím **OK**.

Pozn. Pokud vám nevyhovuje žádná z nabízených možností, zvolte "JINĚ".

- 5 Pokud nastavíte zemi na "Jiné", budete možná muset nastavit veřejnou telefonní SÍT. Stisknete tlačítko **OK** pro určení.

NASTAVIT SÍŤ ANO=OK - NE=C

Ze zobrazeného seznamu vyberte telefonní síť, kterou chcete používat pomocí tlačítka ▲ nebo ▼, volbu potvrďte pomocí **OK**.

Pozn. Pokud vám nevyhovuje žádná z nabízených možností, zvolte "JINĚ".

- 6 Pro nastavení data a času stisknete tlačítko **OK**.

DATUM/ČAS ANO=OK - NE=C

- 7 Zadejte požadované datum a čas, jedno číslo po druhém, pomocí numerické klávesnice. Formát data závisí na zvolené zemi: například, DDMMYY pro Francii, MMDDYY pro USA. Pro opravení vstupu použijte tlačítko **C**. Pro potvrzení stisknete **OK**.

- 8 Číslo faxu a název zařízení můžete zadat po stisknutí tlačítka **OK**. Tato informace se objeví na přenášených dokumentech, pokud je aktivována funkce "Odesílání hlavičky".

NÁZEVIČÍSLO ANO=OK - NE=C

- 9 Zadejte vaše faxové číslo (max. 20 číslic) pomocí numerické klávesnice. Pokud potřebujete zadat znak "+", stisknete současně klávesy **CTRL** a **Q**. Pro opravení vstupu použijte tlačítko **C**. Pro potvrzení stisknete **OK**.
- 10 Pomocí alfanumerické klávesnice zadejte název zařízení (max. 20 znaku). Pro potvrzení stisknete **OK**.
- 11 Pokud připojujete vaše zařízení do soukromé sítě, za PABX společnosti, může být nutné zadat místní předvolbu. Tato předvolba bude používána pro volání mimo telefonní síť vaší společnosti. Tuto funkci nastavíte po stisknutí tlačítka **OK**.

PŘEDVOLBA ANO=OK - NE=C

- 12 Zadejte minimální délku telefonních čísel (1 až 30), které jsou mimo používány mimo společnost, pomocí numerické klávesnice. Toto nastavení je používáno pro odlišení interních a externích telefonních čísel. Například, pokud instalujete zařízení ve Francii, za PABX vaší společnosti, zadejte 10 (10 číslic je standardní délka telefonního čísla ve Francii).

Pro opravení vstupu použijte tlačítko **C**. Pro potvrzení stisknete **OK**.

- 13 Pomocí numerické klávesnice zadejte místní předvolbu (max. 10 číslic). Tato předvolba se automaticky přidává k vytáčenému externímu číslu. Pro vložení čekání na oznamovací tón (znak "/") stiskněte současně klávesy **CTRL** a **M**, nebo podržte stisknutou číslici 0 (nula) na numerické klávesnici, dokud se nezobrazí znak "/". Pro opravení vstupu použijte tlačítko **C**. Pro potvrzení stisknete **OK**.

Nastavení je nyní ukončeno a zařízení automaticky vytiskne seznam funkcí.

Pokud nebyl do zásobníku vložen papír, objeví se na LCD obrazovce zpráva **NENÍ PAPIR** (viz **Zakládání papíru do hlavního zásobníku**, stránka 15). Jakmile vložíte papír, bude tisk pokračovat.

Vložení papíru do manuálního podavače



Důležité

Před vložení papíru: nahlédněte do odstavce **Doporučené papíry**, stránka 15.

Díky manuálnímu vkládání papíru můžete používat papír o větší gramáži, než dovoluje hlavní zásobník papíru (nahlédněte do odstavce **Specifikace**, stránka 84).

Současně může být podáván jen jeden list nebo jedna obálka.



Důležité

Můžete použít papír, který má gramáž mezi 52 a 160 g/m².

- 1 Roztáhněte vodítka manuálního podavače na maximum.

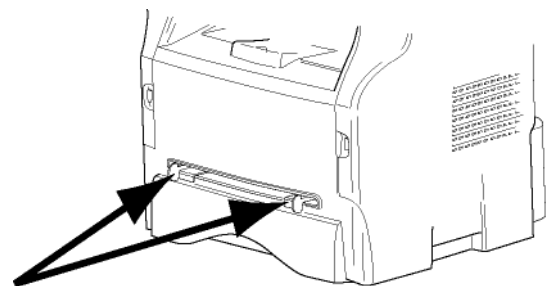

- 2 Vložte do manuálního podavače jeden list papíru nebo jednu obálku.
- 3 Nastavte vodítka papíru proti pravému a levému okraji listu nebo obálky.
- 4 Ujistěte se, že zvolený formát papíru odpovídá formátu nastavenému na tiskárně (viz **Kopírování**, stránka 24) a spusťte tisk.

Tisk na obálky

- Pro tisk na obálky používejte výhradně manuální podavač.
- Doporučená potištěná oblast by měla být oblast, která je 15 mm od předního okraje a 10 mm od levého, pravého a zadního okraje.
- Na obálce se může objevit několik čar na překrývajících se částech.
- Použití obálek, které nejsou doporučené, může způsobit nekvalitní tisk (nahlédněte do odstavce **Specifikace**, stránka 84).
- Zvlněnou obálku po vytištění ručně vyrovnejte.
- Na zadní straně obálky se mohou objevit malé deformace širší strany, ušpinění nebo méně čistý tisk.
- Obálku řádně připravte, odstraňte z ní vzduch a stlačte všechny čtyři strany.
- Pak umístěte obálku do vhodné polohy, aby se zabránilo jakémukoliv ohybu nebo deformaci.
- Úprava papíru není dovolena. Musí být použit za běžných kancelářských podmínek.

Kopírování

Vaše zařízení vám umožňuje vytvářet jednu nebo více kopií.

Můžete také nastavit řadu parametrů, abyste vytvořili kopie podle vašich potřeb.

Jednoduché kopírování

V tomto případě jsou použity standardní parametry.

- 1 Vložte váš dokument do automatického podavače, kopírovanou stranou nahoru.

nebo

Položte dokument kopírovanou stranou na sklo, řiďte se značkami okolo skla.

- 2 Stiskněte dvakrát tlačítko . Kopírování proběhne podle standardních parametrů.

Kopírování v ECO režimu (režim ekonomické spotřeby toneru)

Režim ECO umožňuje snížit množství spotřebovaného toneru na stránku a tak snížit náklady na tisk.

V případě, že použijete tento režim, spotřeba toneru je nižší a tisk je světlejší.

- 1 Vložte váš dokument do automatického podavače, kopírovanou stranou nahoru.

nebo



Položte dokument kopírovanou stranou na sklo, řiďte se značkami okolo skla.

- 2 Stiskněte tlačítko .

- 3 Stiskněte tlačítko .

Pokročilé kopírování

Při pokročilém kopírování můžete provádět u aktuální kopie uživatelská nastavení.

 **Pozn.** Stisknutím tlačítka  můžete začít kopírovat kdykoliv během níže uvedených kroků.

- 1 Vložte dokument do automatického podavače, kopírovanou stranou nahoru.

nebo

Položte dokument kopírovanou stranou na sklo, řiďte se značkami okolo skla.

 **Pozn.** Po kroku 1 můžete zadat počet kopií na numerické klávesnici a potvrdit zadání stisknutím tlačítka **OK**. Poté přejděte ke kroku 4.

- 2 Stiskněte tlačítko .
- 3 Zadejte počet požadovaných kopií a potvrďte tlačítkem **OK**.
- 4 Pomocí tlačítek \blacktriangle nebo \blacktriangledown zvolte zásobník papíru **AUTOMATICKY** nebo **MANUALNI** a potvrďte tlačítkem **OK**.
- 5 Pomocí tlačítek \blacktriangle nebo \blacktriangledown zvolte možnosti tisku (viz příklady uvedené níže) v závislosti na požadovaném režimu kopírování:
 - Mosaic mode (více stránek na jeden list) (podavač dokumentů): **1 stránka na 1**, **2 stránky na 1**, nebo **4 stránky na 1**.

Kopírovat do MOZAIKY

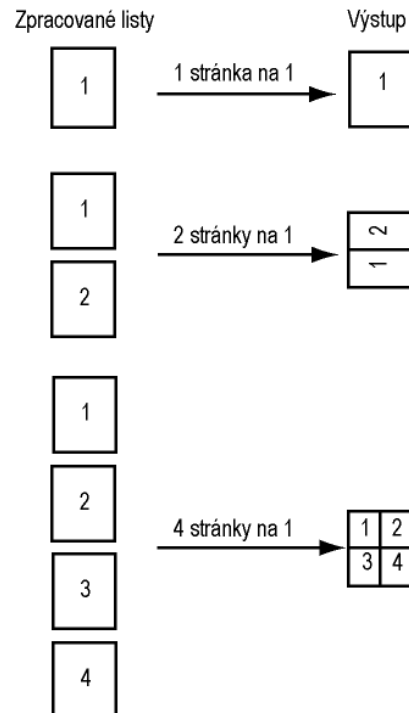

- Poster mode (plakát) (plochý skener): **1 stránka na 1**, **1 stránka na 4** nebo **1 stránka na 9**.

Kopírovat na PLAKÁT

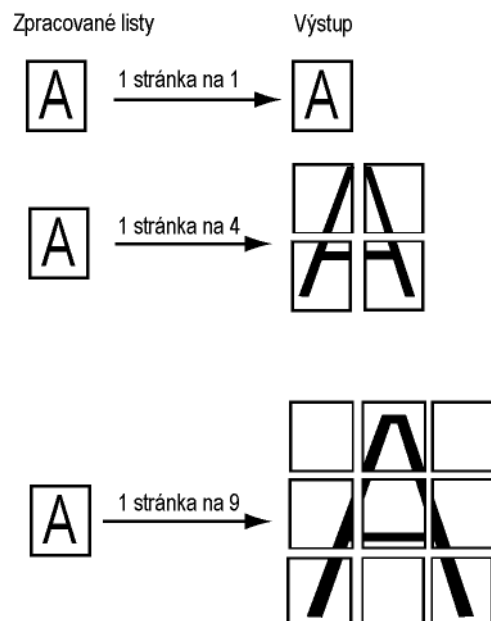

Potvrďte tlačítkem **OK**.

- 6 Nastavte požadovanou úroveň zvětšení, od **25% DO 400%**, tlačítka ▲ nebo ▼, potvrďte tlačítkem **OK** (k dispozici pouze při kopírování **1 stránky na 1**).
- 7 Nastavte požadované hodnoty středu tlačítka ▲ nebo ▼ na číselné klávesnici a potvrďte tlačítkem **OK**.
- 8 V závislosti na požadované tiskové kvalitě zvolte rozlišení **AUTO**, **TEXT**, **FOTO** nebo **KVALITA TEXT** tlačítka ▲ nebo ▼, a potvrďte tlačítkem **OK**.
- 9 Nastavte úroveň kontrastu tlačítka ▲ nebo ▼ a potvrďte tlačítkem **OK**.
- 10 Nastavte požadovanou úroveň jasu tlačítka ▲ nebo ▼ a potvrďte tlačítkem **OK**.
- 11 Pomocí tlačítek ▲ nebo ▼ zvolte druh papíru **NORMAL**, **TLUSTY** a potvrďte tlačítkem **OK**.

- 6 V závislosti na požadované tiskové kvalitě zvolte rozlišení **AUTO**, **TEXT**, **FOTO** nebo **KVALITA TEXT** tlačítka ▲ nebo ▼, a potvrďte tlačítkem **OK** Optimálního výsledku při kopírování osobních dokladů dosáhnete při použití **FOTO** rozlišení.
- 7 Nastavte úroveň kontrastu tlačítka ▲ nebo ▼ a potvrďte tlačítkem **OK**.
- 8 Nastavte požadovanou úroveň jasu tlačítka ▲ nebo ▼ a potvrďte tlačítkem **OK**.
- 9 Pomocí tlačítek ▲ nebo ▼ zvolte druh papíru **NORMAL**, **TLUSTY** a potvrďte tlačítkem **OK**.
Na LCD obrazovce se objeví následující zpráva:

**VLOZIT ID. KARTU
POTE OK**

- 10 Položte váš osobní průkaz nebo jakýkoliv jiný úřední dokument na sklo plochého skeneru, viz obrázek níže:

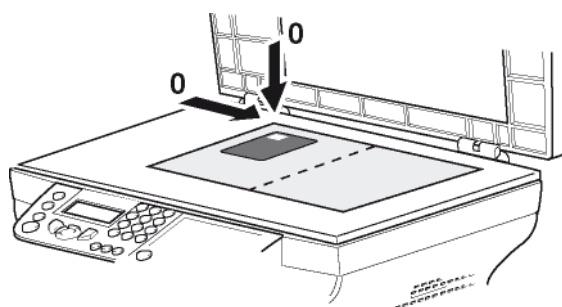

Režim kopírování osobních průkazů

Funkce pro kopírování osobních průkazů je určena pro kopírování obou stran občanského nebo řidičského průkazu, nebo podobných průkazů, na papír formátu A4 (velikost originálu < A5) nebo na papír formátu Letter (velikost originálu < Statement).

Na LCD displeji jsou zobrazovány užitečné pokyny (kdy byste měli umístit originál, kdy byste měli dokument otočit, apod.) a žádá vás o potvrzení, že chcete pokračovat v dané operaci.

*Tato funkce je dostupná pouze pokud kopírovaný dokument je položen na skle plochého skeneru a v automatickém podavači dokumentu se nenachází žádný papír.
V tomto kopírovacím režimu není k dispozici funkce zvětšení a nastavení středu.*

! Důležité

- 1 Ujistěte se, že v automatickém podavači dokumentu není žádný papír.
- 2 Stiskněte tlačítko .
- 3 Zadejte počet požadovaných kopií a potvrďte tlačítkem **OK**.
- 4 Pomocí tlačítek ▲ nebo ▼ zvolte zásobník papíru **AUTOMATICKY** nebo **MANUALNI** a potvrďte tlačítkem **OK**.

! Důležité

V režimu kopírování osobních průkazů můžete kopírovat pouze na papír formátu A4 (velikost originálu < A5) nebo Letter (velikost originálu < Statement). Ujistěte se, že ve vybraném zásobníku je vložen správný rozměr papíru.

- 5 Tlačítka ▲ nebo ▼ zvolte způsob kopírování **ID KARTA** a potvrďte tlačítkem **OK**.

- 11 Stiskněte tlačítko **OK**.

Dokument se naskenuje a na LCD obrazovce se objeví následující zpráva:

**OTOCIT DOKUM.
POTE OK**

- 12 Položte dokument na sklo skeneru druhou stranou a potvrďte tlačítkem **OK**.

Přístroj vytiskne kopii vašeho dokumentu.

Speciální nastavení pro kopírování

Nastavení provedená v této nabídce se stanou **standardními nastaveními** přístroje od okamžiku jejich potvrzení.



Pokud se vám kvalita tisku nezdá uspokojivá, můžete provést kalibraci (nahlédněte do části Kalibrace skeneru, stránka 44).

Nastavení rozlišení

Parametr **ROZLIŠENÍ** Vám umožňuje nastavit rozlišení fotokopie.

▼ 841 - POKROCILE FUN. / KOPIE / ROZLIŠENÍ

- 1 Stiskněte **▼** a pomocí klávesnice zadejte **841**.
- 2 Podle následující tabulky zvolte tlačítka **▲** nebo **▼** rozlišení:

Parametr	Význam	Ikona
AUTO	Nízké rozlišení.	žádná
TEXT	Standardní rozlišení pro dokumenty obsahující text a grafiku.	
PHOTO	Rozlišení určené pro dokumenty obsahující fotografie.	
KVALITA TEXT	Rozlišení určené pro dokumenty obsahující text.	

- 3 Váš výběr potvrďte tlačítkem **OK**.
- 4 Nabídku opustíte stisknutím tlačítka .



Rozlišení můžete změnit také stlačením tlačítka .

Nastavení zvětšení

Parametr **ZOOM** (Zvětšení) vám umožňuje zmenšit nebo zvětšit oblast dokumentu, vybíráte počátek a úroveň zvětšení v rozsahu 25 až 400 %, které má být aplikováno na dokument.

▼ 842 - POKROCILE FUN. / KOPIE / ZOOM

- 1 Stiskněte **▼** a pomocí klávesnice zadejte **842**.
- 2 Zadejte požadovanou úroveň zvětšení na alfanumerické klávesnici nebo si vyberte z přednastavených hodnot pomocí tlačítek **▲** a **▼**.
- 3 Váš výběr potvrďte tlačítkem **OK**.
- 4 Nabídku opustíte stisknutím tlačítka .

Nastavení třídění kopií

Parametr **SLOZENE** (třídění) vám umožní setřídít výstup kopírovaných dokumentů.

▼ 843 - POKROCILE FUN. / KOPIE / SLOZENE

- 1 Stiskněte **▼** a pomocí klávesnice zadejte **843**.
- 2 Podle následující tabulky zvolte tlačítka **▲** a **▼** požadovanou hodnotu:

Parametr	Význam
SLOZENE	Tiskárna snáší kopie originálního dokumentu. Např.: pokud děláte tři kopie deseti stránkového dokumentu, je dokument vytištěn třikrát za sebou od stránky 1 do stránky 10.
NESLOZENE	Tiskárna nesnáší kopie originálního dokumentu. Např.: pokud děláte tři kopie deseti stránkového dokumentu, je vytištěna stránka 1 třikrát, potom stránka 2 třikrát, potom stránka 3, atd.

- 3 Váš výběr potvrďte tlačítkem **OK**.
- 4 Nabídku opustíte stisknutím tlačítka .

Nastavení počátku vyhodnocované oblasti

Pokud si to přejete, můžete změnit počátek skeneru.

Zadáním nových hodnot pro X a Y v mm ($X < 209$ a $Y < 280$) posunete analyzovanou oblast, jak je ukázáno na obrázku níže.

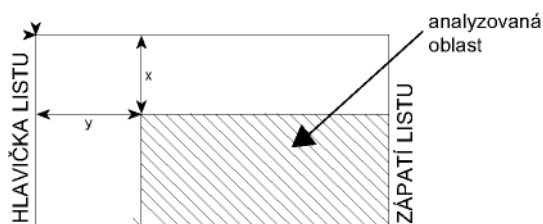

▼ 844 - POKROCILE FUN. / KOPIE / ZDROJ

- 1 Stiskněte **▼** a pomocí klávesnice zadejte **844**.
- 2 Souřadnice X a Y zvolte tlačítka **▲** nebo **▼**.
- 3 Nastavte požadované souřadnice pomocí numerické klávesnice nebo tlačítek **▲** a **▼**.
- 4 Váš výběr potvrďte tlačítkem **OK**.
- 5 Nabídku opustíte stisknutím tlačítka .

Nastavení kontrastu

Parametr **KONTRAST** (Kontrast) umožňuje zvolit kontrast fotokopie.

▼ 845 - POKROCILE FUN. / KOPIE / KONTRAST

- 1 Stiskněte **▼** a pomocí klávesnice zadejte **845**.

- 2 Nastavte požadovanou úroveň kontrastu tlačítky ▲ a ▼.
- 3 Váš výběr potvrďte tlačítkem **OK**.
- 4 Nabídku opustíte stisknutím tlačítka .

Nastavení jasu

Parametr **JASNOST** (Jas) umožňuje zesvětlit nebo ztmavit výstup.

▼ 846 - POKROCILE FUN. / KOPIE / JASNOST

- 1 Stiskněte ▼ a pomocí klávesnice zadejte **846**.
- 2 Nastavte požadovaný jas tlačítky ▲ a ▼.
- 3 Váš výběr potvrďte tlačítkem **OK**.
- 4 Nabídku opustíte stisknutím tlačítka .

Nastavení typu papíru

▼ 851 - POKROCILE FUN. / SKEN. A TISK / PAPIR

- 1 Stiskněte ▼ a pomocí klávesnice zadejte **851**.
- 2 Tlačítky ▲ a ▼ vyberte typ papíru, **NORMAL** nebo **SILNY**, který budete používat.
- 3 Váš výběr potvrďte tlačítkem **OK**.
- 4 Nabídku opustíte stisknutím tlačítka .

Výběr zásobníku papíru

Možnost **Automatic** (Automaticky) může v závislosti na formátu papíru, který je definován pro zásobníky papíru, znamenat dvě věci. Následující tabulka tyto rozdílné případy vysvětluje.

	Výchozí zásobník	Zásobník používaný pro kopírování
Stejný formát papíru v zásobnících	AUTOMATICKY	Výběr mezi hlavním zásobníkem a ručním vkládáním.
	RUČNÍ	Je používáno ruční vkládání.
Různý formát papíru v zásobnících	AUTOMATICKY	Je používán hlavní zásobník.
	RUČNÍ	Je používáno ruční vkládání.

▼ 852 - POKROCILE FUN. / SKEN. A TISK / PODAV.PAPIR

- 1 Stiskněte ▼ a pomocí klávesnice zadejte **852**.
- 2 Tlačítky ▲ a ▼ vyberte výchozí zásobník papíru, **AUTOMATICKY** nebo **MANUALNI**.
- 3 Potvrďte tlačítkem **OK**.
- 4 Nabídku opustíte stisknutím tlačítka .

Nastavení okrajů vyhodnocované oblasti pro podavač

Umožňuje posunout boční okraje vašeho dokumentu doleva nebo doprava během analýzy při použití podavače.

▼ 853 - POKROCILE FUN. / SKEN. A TISK / S.F OKRAJE

- 1 Stiskněte ▼ a pomocí klávesnice zadejte **853**.
- 2 Tlačítky ▲ a ▼ nastavte levý / pravý okraj (krok 0,5 mm).
- 3 Potvrďte tlačítkem **OK**.
- 4 Nabídku opustíte stisknutím tlačítka .

Nastavení okrajů vyhodnocované oblasti pro skenování ze skla

Umožňuje posunout boční okraje vašeho dokumentu doleva nebo doprava během analýzy při kopírování ze skla.

▼ 854 - POKROCILE FUN. / SKEN. A TISK / OKR.PLOCH.SK

- 1 Stiskněte ▼ a pomocí klávesnice zadejte **854**.
- 2 Tlačítky ▲ a ▼ nastavte levý / pravý okraj (krok 0,5 mm).
- 3 Potvrďte tlačítkem **OK**.
- 4 Nabídku opustíte stisknutím tlačítka .

Nastavení pravých a levých tiskových okrajů

Umožňuje posunout boční okraje vašeho dokumentu doleva nebo doprava během tisku.

▼ 855 - POKROCILE FUN. / SKEN. A TISK / OKR.TISKARNY

- 1 Stiskněte ▼ a pomocí klávesnice zadejte **855**.
- 2 Tlačítky ▲ a ▼ nastavte levý / pravý okraj (krok 0,5 mm).
- 3 Potvrďte tlačítkem **OK**.
- 4 Nabídku opustíte stisknutím tlačítka .

Nastavení horního a dolního tiskového okraje

Umožňuje posunout boční okraje vašeho dokumentu nahoru nebo dolů během tisku.

▼ 856 - POKROCILE FUN. / SKEN. A TISK / ZAHLAVI

- 1 Stiskněte ▼ a pomocí klávesnice zadejte **856**.
- 2 Tlačítky ▲ a ▼ nastavte horní / dolní okraj (krok 0,5 mm).
- 3 Potvrďte tlačítkem **OK**.
- 4 Nabídku opustíte stisknutím tlačítka .

Nastavení formátu papíru

Tato nabídka umožňuje definovat výchozí formát papíru pro ruční vkládání a hlavní zásobník. Můžete také nastavit výchozí šířku skenování.

▼ 857 - POKROČILE FUN. / SKEN. A TISK / FORMAT PAPIRU

- 1 Stiskněte ▼ a pomocí klávesnice zadejte **857**.
- 2 Tlačítka ▲ a ▼ vyberte zásobník papíru, pro který chcete nastavit výchozí formát papíru.
- 3 Potvrďte tlačítkem **OK**.
- 4 Podle následující tabulky zvolte tlačítka ▲ nebo ▼ formát papíru:

Zásobník na papír	Dostupný formát papíru
MAN.PODAV.	A5, Statement, A4, Legal a Letter
AUTOM.POD.	A5, Statement, A4, Legal a Letter
SKANER	LTR/LGL a A4

- 5 Potvrďte tlačítkem **OK**.
- 6 Nabídku opustíte stisknutím tlačítka  .

Fax

Tato kapitola popisuje funkce pro používání a nastavení faxu.

Také zde najdete část popisující záznamovou schránku faxu.

Odesílání faxu

Vytištění stránky s hlavičkou

V paměti vašeho zařízení je uložena stránka s hlavičkou. Chcete-li poslat fax s touto úvodní stránkou, můžete ji kdykoliv vytisknout a doplnit na ni další informace.

- 1 Zvolte **▼ 30 - FAX / HEADER PAGE**.
- 2 Vyberte:
 - 301 - LOCAL**, pokud chcete vytisknout úvodní stránku v jazyku nastaveném na vašem zařízení,
 - 302 - INTERNAT**, pokud chcete vytisknout úvodní stránku dvojjazyčně, v jazyce nastaveném na vašem zařízení a v angličtině. Jako oddělovač mezi oběma jazyky je použit znak "/".



Pozn.



Pokud je na zařízení nastavená angličtina, úvodní stránka se vytiskne pouze anglicky.

Příklad mezinárodní úvodní stránky:

FAX

A / TO :	FAX :
SE / FROM :	TELEPHONE :
DATE :	PAGES :
OBJET / SUBJECT	

Okamžité odeslání

- 1 Vložte dokument do automatického podavače, potištěnou stranou nahoru.
nebo
Položte dokument kopírovanou stranou na sklo, řiďte se značkami okolo skla.
- 2 Zadejte faxové číslo a stiskněte  nebo .
- 3 Pokud používáte plochý skener, můžete naskenovat více než jednu stránku. Položte další stránku na skener, zvolte **DALSI STRANKA** a potvrďte **OK**. Po naskenování všech stran vyberte **HOTOVO**.

Kontrolka  bliká během fáze vytáčení čísla, při komunikaci obou faxových přístrojů svítí trvale.

Na konci odeslání se zobrazí úvodní obrazovka.



Pozn.

*Při posílání faxu můžete změnit možnosti pro odesílání. Pokud to chcete udělat, stiskněte po zadání faxového čísla **OK**.*

Odložené odeslání

Tato funkce vám umožňuje odeslat dokument v pozdější době.

K naprogramování odloženého odeslání musíte definovat číslo adresáta, hodinu odeslání, způsob vložení dokumentu a počet jeho stránek.

Nastavení odloženého odeslání dokumentu :

- 1 Vložte dokument do automatického podavače, potištěnou stranou nahoru.
nebo
Položte dokument kopírovanou stranou na sklo, řiďte se značkami okolo skla.



Důležité

Ujistěte se, že dokument v podavači dokumentů nebo na skle skeneru je správně umístěn, aby nedošlo k odeslání prázdných nebo nesprávných stránek.

- 2 Zvolte **▼ 31 - FAX / PRENOS FAXU**.
- 3 Zadejte číslo adresáta, kterému chcete naprogramovat odložené odeslání, nebo zvolte svůj režim vytáčení a potvrďte tlačítkem **OK**.
- 4 Vedle aktuálního času zadejte čas, kdy si přejete dokument odeslat, a potvrďte tlačítkem **OK**.
- 5 Nastavte kontrast a potvrďte tlačítkem **OK**.
- 6 Zvolte způsob podávání dokumentu, **PODAVAC** nebo **PAMET** a potvrďte **OK**.
- 7 Před přenosem můžete zadat počet stránek a potvrdit **OK**.
- 8 Stisknutím  potvrďte odložené odeslání.
- 9 Pokud používáte plochý skener, můžete naskenovat více než jednu stránku. Položte další stránku na skener, zvolte **DALSI STRANKA** a potvrďte **OK**. Po naskenování všech stran vyberte **HOTOVO**.

Váš dokument se uloží do paměti a bude odeslán v naprogramovaném čase.



Odeslání s automatickým opakovaným vytáčením

Tato funkce umožňuje monitorovat průběh vytáčení při odeslání faxu. V tomto případě bude maximální rychlost odesílání 14 400 bps.

Tato funkce umožňuje například:

- slyšet, zda je faxový přístroj adresáta obsazen a vybrat okamžik, kdy je linka volná pro odeslání dokumentu.
- kontrolovat navazování komunikace, pokud si nejste jisti číslem adresáta, apod.

Manuální ovládání linky:

- 1 Vložte dokument do podavače na dokumenty.
- 2 Stiskněte .
- 3 Pokud je zapotřebí, nastavte tlačítka ▼ nebo ▲ hlasitost.
- 4 Zadejte požadované číslo.
Jakmile uslyšíte tón vzdáleného faxového přístroje, je linka volná a můžete spustit odesílání.
- 5 Odesílání spustíte stisknutím tlačítka .

Pokud je váš přístroj nastavený tak, aby tisknul hlášení o odeslání, nebude vytištěna zmenšená kopie první stránky odeslaného dokumentu a přístroj vám oznámí, že se jedná o manuální komunikaci (viz **Hlášení o odeslání**, stránka 39).

Příjem faxu

Příjem faxu závisí na nastavení parametru vašeho přístroje.

Následující parametry vám umožní upravit nastavení tisku přijatých faxů:

- **Režim příjmu**, stránka 39;
- **Příjem bez papíru**, stránka 40;
- **Počet kopií**, stránka 40;
- **Příjem na fax nebo do PC**, stránka 40;
- **Režim zmenšení velikosti přijatých faxů**, stránka 41;
- **Technické parametry**, stránka 41.



Důležité

Není možné tisknout na papír formátu A5 (nebo Statement).

V následujících tabulkách naleznete informace o použití zásobníku při tisku přijatých dokumentů v závislosti na výchozím zásobníku a formátu papíru v obou zásobnících.

Výchozí zásobník nastaven na **Manual**:

Formát papíru pro ruční vkládání	Formát papíru v hlavním zásobníku	Akce
A4, Letter a Legal	A4, Letter a Legal	Fax je vytištěn z ručního vkládání.
A4, Letter a Legal	A5, Statement	Fax je vytištěn z ručního vkládání.
A5, Statement	A4, Letter a Legal	Papír v ručním vkládání není kompatibilní. Fax je vytištěn z hlavního zásobníku.
A5, Statement	A5, Statement	Na obrazovce se zobrazí chybové hlášení. Papír v ručním vkládání není kompatibilní.

Výchozí zásobník nastaven na **Automatic**:

Formát papíru v ručním vkládání	Formát papíru v hlavním zásobníku	Akce
A4, Letter a Legal	A4, Letter a Legal	Fax je vytištěn s automatickým výběrem zásobníku.
A4, Letter a Legal	A5, Statement	Na obrazovce se zobrazí chybové hlášení. Papír v automatickém zásobníku není kompatibilní.
A5, Statement	A4, Letter a Legal	Fax je vytištěn z hlavního zásobníku.
A5, Statement	A5, Statement	Na obrazovce se zobrazí chybové hlášení. Papír v automatickém zásobníku není kompatibilní.

Rozesílání faxu

Z vašeho faxu (iniciátor) můžete rozeslat dokument, to znamená odeslat dokument adresátům prostřednictvím vzdáleného faxu podle specifického rozdělovníku.

K tomu musí disponovat jak iniciátor tak i vzdálený fax funkcí rozesílání.

K provedení rozeslání musíte tedy poskytnout vzdálenému faxu rozesílaný dokument a seznam faxových čísel. Vzdálený fax se pak postará o rozeslání tohoto dokumentu všem adresátům uvedeným na seznamu.

Jakmile je rozeslání vaším faxem zahájeno a vzdálený fax přijme dokument, je před rozesláním dokumentu adresátům na seznamu dokument vytištěn.

Aktivace rozesílání z vašeho faxového přístroje:

- 1 Vložte dokument, který chcete rozeslat.



Ujistěte se, že dokument v podavači dokumentů nebo na skle skeneru je správně umístěn, aby nedošlo k odeslání prázdných nebo nesprávných stránek.

- 2 Zvolte **▼ 37 - FAX / VYSILANI**.
- 3 Zadejte číslo vzdáleného faxu, který bude rozesílat, nebo zvolte svůj režim vytáčení a potvrďte jej tlačítkem **OK**.
- 4 Zadejte číslo seznamu, který má vzdálený fax použít, a potvrďte tlačítkem **OK**.
- 5 Vedle aktuálního času můžete zadat hodinu, kdy si přejete dokument odeslat, a potvrďte tlačítkem **OK**.
- 6 Můžete změnit typ vkládání dokumentu, vyberte jednu z možností **PODAVAC** nebo **PAMET**, potvrďte tlačítkem **OK**.
- 7 Pokud chcete tak můžete zadat počet stránek dokumentu před odesláním.
- 8 Rozesílání aktivujete stisknutím .
- 9 Pokud používáte plochý skener, můžete naskenovat více než jednu stránku. Položte další stránku na skener, zvolte **DALSI STRANKA** a potvrďte **OK**. Po naskenování všech stran vyberte **HOTOVO**.

Dokument založený v podavači se odešle okamžitě nebo později (podle vaší volby) na číslo vzdáleného faxu, který se postará o další rozeslání.

Faxový záznamník

Faxový záznamník umožňuje všechny důvěrné dokumenty uložit do paměti a zabránit jejich vytištění ihned po příjmu.

Kontrolka poskytuje informaci o stavu faxového záznamníku:

- Trvale svítí: záznamník je aktivní.
- Bliká: váš fax má dokumenty v paměti nebo přijímá faxy.
- Nesvítí: paměť je plná, fax již nemůže přijímat další dokumenty.

Důvěrnost přijatých dokumentů můžete zajistit použitím přístupového kódu se 4 číslicemi. Jakmile tento kód jednou uložíte, bude vyžadován v těchto případech:

- tisku faxových zpráv uložených v paměti,
- při zapnutí nebo vypnutí faxového záznamníku.

Uložení kódu pro přístup k záznamníku

▼ 383 - FAX / ODPOVED NA FAX / KOD ODPOVEDI

- 1 Stiskněte **▼** a pomocí klávesnice zadejte **383**.
- 2 Zadejte kód (4 číslice) a potvrďte **OK**.
- 3 Nabídku opustíte stisknutím tlačítka .

Zapnutí / vypnutí záznamníku

▼ 382 - FAX / ODPOVED NA FAX / AKTIVACE

- 1 Stiskněte **▼** a pomocí klávesnice zadejte **382**.
- 2 Pokud jste uložili přístupový kód k vašemu faxovému záznamníku, zadejte jej a potvrďte tlačítkem **OK**.
- 3 Vyberte požadovanou volbu, **S** nebo **BEZ**, a potvrďte vaši volbu pomocí **OK**.
- 4 Nabídku opustíte stisknutím tlačítka .

Tisk faxových zpráv přijatých do paměti



Není možné tisknout na papír formátu A5 (nebo Statement).

▼ 381 - FAX / ODPOVED NA FAX / TISK

- 1 Stiskněte **▼** a pomocí klávesnice zadejte **381**.
- 2 Pokud jste uložili přístupový kód k vašemu faxovému záznamníku, zadejte jej a potvrďte tlačítkem **OK**.

Dokumenty, přijaté a uložené v paměti, se vytisknou.

Přesměrování faxu

Tato funkce umožňuje přesměrovat přijaté faxy na kontakt z adresáře. Abyste mohli využívat tuto funkci, musíte provést dvě operace:

- 1 Aktivovat přesměrování.
- 2 Nastavit číslo, na které mají být faxy přesměrovány.

Aktivace přesměrování



Ujistěte se, že příjemce je zadán v seznamu (viz Adresář, stránka 45).

▼ 391 - FAX / PRESMEROV. / AKTIVACE

- 1 Stiskněte **▼** a pomocí klávesnice zadejte **391**.
- 2 Pomocí kláves **▼** a **▲** zvolte možnost **S**.
- 3 Pomocí kláves **▼** a **▲** vyberte ze seznamu adresáta.
- 4 Potvrďte **OK**.
- 5 Nabídku opustíte stisknutím tlačítka .

Pokud je zvolena možnost **BEZ**, nebudou nabídky **392** a **393** zahrnuty do přehledu funkcí při tisku.

Nastavení kontaktu pro přesměrování

▼ 392 - FAX / PRESMEROV. / CISLO VOLANI

- 1 Stiskněte **▼** a pomocí klávesnice zadejte **392**.
- 2 Pomocí kláves **▼** a **▲** vyberte ze seznamu adresáta.
- 3 Potvrďte **OK**.
- 4 Nabídku opustíte stisknutím tlačítka .

Tisk přesměrovaných dokumentů

▼ 393 - FAX / PRESMEROV. / KOPIE

- 1 Stiskněte **▼** a pomocí klávesnice zadejte **393**.
- 2 Pomocí kláves **▼** a **▲** nastavte možnost **KOPIE** (vytištění informací vztahujících se k vašemu zařízení) buď na **S** nebo **BEZ**.
- 3 Potvrďte **OK**.
- 4 Nabídku opustíte stisknutím tlačítka .

Přesměrování faxových zpráv na paměťový USB klíč

Tato funkce umožňuje přesměrovat přijaté faxové zprávy přímo na paměťový USB klíč, připojený k vašemu zařízení, do adresáře Phaser3100MFP_X\FAX. Adresář Phaser3100MFP_X\FAX vytvoří aplikace. Z paměťového USB klíče se stane paměťové zařízení pro příjem faxů.

Faxové zprávy jsou přesměrovány a ukládány na paměťový USB klíč ve formátu TIFF a jsou pojmenovány následujícím způsobem: "FAXYYMMDDHHMMSS" kde YYMMDDHHMMSS je datum a čas přijetí faxu.

Můžete také automaticky tisknout faxové zprávy přesměrované na paměťový USB klíč, pokud aktivujete nabídku **052 PRINT**.

Aktivace přesměrování



Důležité

Než tuto funkci aktivujete, připojte k zařízení paměťový USB klíč.

▼ 051 - MÉDIA / ARCHIVOV.FAXU / AKTIVACE

- 1 Stiskněte **▼** a pomocí klávesnice zadejte **051**.
- 2 Pomocí kláves **▼** a **▲** zvolte možnost **S** a potvrďte vaši volbu stisknutím **OK**.
- 3 Nabídku opustíte stisknutím tlačítka .

Tisk přesměrovaných dokumentů



Důležité

Není možné tisknout na papír formátu A5 (nebo Statement).



Důležité

Tato nabídka je přístupná pouze v případě, že je aktivována funkce ARCHIVOV.FAXU.

▼ 052 - MÉDIA / ARCHIVOV.FAXU / TISK

- 1 Stiskněte **▼** a pomocí klávesnice zadejte **052**.
- 2 Pomocí kláves **▼** a **▲** vyberte možnost **S**, všechny přesměrované dokumenty budou automaticky vytištěny.
- 3 Vaši volbu potvrďte stisknutím **OK**.
- 4 Nabídku opustíte stisknutím tlačítka .

Odeslání čekající fronty

Pomocí této funkce získáte rekapitulaci všech dokumentů ve frontě, na odeslání, včetně dokumentů uschovaných, s odloženým odesláním, apod.

Umožňuje:

- **Nahlédnutí do** nebo **změnu** čekající fronty. Dokumenty v této frontě jsou kódovány následovně: pořadové číslo ve frontě / kód dokumentu / číslo telefonu adresáta. Dokumenty mohou mít následující kód:
 - **TX**: odesílání
 - **REL**: rozesílání
 - **DOC**: v úschově
 - **POL**: vyžádaný fax
 - **MBX**: poslaný do poštovní schránky
 - **PMB**: vyžádaný fax z poštovní schránky
 - **TR**: probíhající příkazy
 - **SMS**: odesílání SMS
- **Ihned zahájit** odesílání dokumentu čekajícího ve frontě,
- **Vytisknout dokument** uložený v paměti, čekající na odeslání nebo z úschovy,
- **Vytisknout čekající frontu**, a zjistit tak stav každého dokumentu ve frontě, seřazenou podle:
 - pořadového čísla ve frontě,
 - názvu dokumentu nebo čísla,
 - naplánovaného času pro odeslání (faxu),
 - typu operace s dokumentem: odeslání z paměti, odložené odeslání, uschování,
 - počtu stránek dokumentu,
 - velikosti dokumentu (podle počtu procent, které zabírá v paměti)
- **Zrušit** v čekající frontě požadavek na odeslání.

Okamžité odeslání dokumentu čekajícího ve frontě

▼ 61 - PŘIKAZY / PROVED

- 1 Stiskněte **▼** a pomocí klávesnice zadejte **61**.
- 2 Vyberte dokument čekající ve frontě.
- 3 Okamžité odeslání zvoleného dokumentu potvrďte stisknutím **OK** nebo .

Prohlédnutí nebo upravení fronty s čekajícími dokumenty

▼ 62 - PŘIKAZY / PRIZPUSOB.

- 1 Stiskněte **▼** a pomocí klávesnice zadejte **62**.
- 2 Vyberte ve frontě požadovaný dokument a potvrďte vaši volbu tlačítkem **OK**.

- 3 Můžete změnit parametry daného dokumentu a poté změny potvrdit stiskem tlačítka .

Vymazání přidržného přenosu

▼ 63 - PRIKAZY / ZRUSIT

- 1 Stiskněte ▼ a pomocí klávesnice zadejte **63**.
- 2 Vyberte ve frontě požadovaný dokument a potvrďte vaši volbu tlačítkem **OK**.

Vytisknutí čekajícího dokumentu nebo dokumentu v úschově

▼ 64 - PRIKAZY / TISK

- 1 Stiskněte ▼ a pomocí klávesnice zadejte **64**.
- 2 Vyberte ve frontě požadovaný dokument a potvrďte vaši volbu tlačítkem **OK**.

Vytisknutí obsahu čekající fronty

▼ 65 - PRIKAZY / TISKINI SEZNAM

Stiskněte ▼ a pomocí klávesnice zadejte **65**.



Pozn.

Obsah čekající fronty můžete vytisknout také z nabídky ▼ 57 - TISKNI / PRIKAZY.



Vytiskne se souhrn označený ** COMMAND LIST **.

Zrušení probíhajícího přenosu

Zastavení probíhajícího odesílání je možné bez ohledu na typ odesílání, ale liší se pro odesílání jednomu adresátovi nebo více adresátům.

- U odesílání jednomu adresátovi z paměti se dokument odstraní z paměti.
- Pokud se jedná o odesílání více adresátům, je z fronty odstraněn pouze adresát, jemuž je dokument odeslán v okamžiku zrušení.

Zrušení probíhajícího odesílání :

- 1 Stiskněte .
Na obrazovce se objeví zpráva požadující potvrdit zrušení.
- 2 Pro potvrzení zrušení probíhajícího odesílání
Stiskněte .

Pokud má váš přístroj nastaven tisk hlášení o odeslání, bude na něm uvedeno, že komunikace byla zrušena uživatelem.

Poštovní schránky (MBX Fax)

K dispozici je 32 faxových schránek (MBX), které umožňují přenášet dokumenty zcela důvěrně díky přístupovému kódu (nazývá se kód MBX) všem adresátům, kteří mají fax kompatibilní s vaším přístrojem.

MBX 00 je veřejná schránka. Spravuje ji přímo terminál, který do ní zaznamenává zprávy faxového záznamníku (pokud je zapnutý).

MBX 01 až 31 jsou soukromé schránky. Každá je chráněná heslem. Můžete je používat k přijímání důvěrných dokumentů.

Abyste mohli schránky MBX 01 - 31 používat, musíte je nejdříve inicializovat, definovat kód MBX (pokud je potřeba) a mnemotechnickou pomůcku.

Následně můžete:

- změnit vlastnosti existujících MBX,
- vytisknout obsah MBX, možné pouze pokud MBX obsahuje jeden či více dokumentů (vedle názvu MBX je zobrazena hvězdička). Schránka MBX, jejíž obsah byl vytištěn, se vyprázdní.
- odstranit MBX, pouze pokud je MBX inicializovaná a prázdná,
- vytisknout seznam všech schránek MBX na vašem faxovém přístroji.

Se schránkami MBX můžete odesílat i přijímat faxy zcela bezpečným způsobem.

Při ukládání dokumentu do MBX není přístupový kód zapotřebí. Všechny dokumenty ukládané do MBX jsou přidány k již uloženým.

Při vyzvedávání ze schránky je obsah MBX přístupný pouze s kódem MBX.

Ukládání a vybírání z MBX schránek:

- uložení dokumentu do faxové schránky MBX,
- odeslat dokument k uložení do schránky MBX na vzdáleném faxu,
- vyzvednout dokument ze schránky MBX na vzdáleném faxu.

Vytvoření schránky MBX

▼ 71 - POSTOVE SCHR. / VYTVOR POST.S

- 1 Stiskněte ▼ a pomocí klávesnice zadejte **71**.
- 2 Z 31 MBX schránek vyberte volnou MBX schránku nebo přímo zadejte číslo volné schránky MBX, výběr potvrďte tlačítkem **OK**.
- 3 Vyberte možnost **KOD POST.SCH** a Stiskněte **OK**.
Vždy se zobrazí hodnota 0000.
- 4 Pokud potřebujete tak zadejte kód, který jste si zvolili a stiskněte tlačítko **OK**.
- 5 Vyberte možnost **NAZEV POST.S** a Stiskněte **OK**.
- 6 Zadejte pro tuto schránku MBX název (maximálně 20 znaků) a Stiskněte **OK**.
Schránka MBX je inicializovaná. Pokud chcete inicializovat další schránku, Stiskněte tlačítko **C** a opakujte stejný postup.
- 7 Stisknutím  opustíte MBX.

Změna vlastností schránky MBX

▼ 71 - POSTOVE SCHR. / VYTVOR POST.S

- 1 Stiskněte ▼ a pomocí klávesnice zadejte **71**.
- 2 Vyberte z 31 MBX schránek požadovanou schránku, nebo zadejte přímo číslo MBX schránky a stiskněte **OK**.
- 3 Zadejte kód této MBX schránky, pokud existuje, a potvrďte stisknutím **OK**.
- 4 Vyberte nabídku **KOD POST.SCH** nebo **NAZEV POST.S**, výběr potvrďte pomocí **OK**.
- 5 Proveďte požadované změny a potvrďte je tlačítkem **OK**.

Pokud potřebujete, zopakujte poslední dva kroky pro další nabídku.

Vytištění obsahu schránky MBX

▼ 73 - POSTOVE SCHR. / VYTISK.POST.S

- 1 Stiskněte ▼ a pomocí klávesnice zadejte **73**.
- 2 Vyberte z 31 MBX schránek požadovanou schránku, nebo zadejte přímo číslo MBX schránky a stiskněte **OK**.
- 3 Zadejte kód této MBX schránky, pokud existuje, a potvrďte stisknutím **OK**.

Všechny dokumenty, které jsou ve schránce MBX nalezeny, se vytisknou a schránka se vyprázdní.

Vymazání schránky MBX

Před vymazáním schránky MBX vytiskněte její obsah, abyste se ujistili, že je prázdná.

▼ 74 - POSTOVE SCHR. / SMAZ POST.

- 1 Stiskněte ▼ a pomocí klávesnice zadejte **74**.
- 2 Vyberte z 31 MBX schránek požadovanou schránku, nebo zadejte přímo číslo MBX schránky a stiskněte **OK**.
- 3 Zadejte kód této MBX schránky, pokud existuje, a potvrďte stisknutím **OK**.
- 4 Pro potvrzení vymazání schránky MBX stiskněte **OK**.

Schránka MBX je vymazána a objeví se na seznamu schránek jako prázdná.

Vytištění seznamu schránek MBX

▼ 75 - POSTOVE SCHR. / PRT MBX LIST

Stiskněte ▼ a pomocí klávesnice zadejte **75**.

 **Pozn.** Seznam schránek MBX můžete vytisknout také z nabídky ▼ 58 - TISKNI / SEZNAM POST.S.

Na seznamu je uveden stav každé schránky MBX.

Uschování dokumentu do schránky MBX na vašem faxu

- 1 Vložte dokument do podavače.
- 2 Zvolte ▼ **72 - POSTOVE SCHR. / ULOZ POST. S**.
- 3 Vyberte z 31 MBX schránek požadovanou schránku, nebo zadejte přímo číslo MBX schránky a stiskněte **OK**.

Dokument založený v podavači se naskenuje a uloží do zvolené schránky MBX.

Uložení dokumentu do schránky MBX na vzdáleném faxu

- 1 Vložte dokument do podavače.
- 2 Zvolte ▼ **35 - FAX / POST.S.POSIL**.
- 3 Zadejte číslo adresáta, na jehož fax chcete uložit dokument do schránky MBX nebo zvolte režim vytáčení a potvrďte jej tlačítkem **OK**.
- 4 Zadejte číslo schránky MBX a potvrďte jej tlačítkem **OK**.
- 5 Pokud si přejete odeslání odložit, zadejte vedle aktuálního času požadovanou dobu odeslání a potvrďte tlačítkem **OK**.
- 6 Pokud chcete změnit typ vkládání dokumentu, vyberte jednu z možností **PODAVAC** nebo **PAMET** a stiskněte tlačítko **OK**.
- 7 Pokud si přejete, můžete zadat před odesláním počet stránek dokumentu, a potvrďte tlačítkem **OK**.
- 8 Potvrďte požadavek na odeslání do schránky MBX vzdáleného faxu stisknutím tlačítka .

Pokud se jedná o okamžité odeslání, dokument se okamžitě odešle.

V případě odloženého odeslání se dokument uloží do paměti a vlastní odeslání se provede ve zvolenou hodinu.

Vyzvednutí dokumentu z MBX schránky na vzdáleném faxu

▼ 36 - FAX / POLLING P.S.

 **Pozn.** Nejdříve ověřte kompatibilitu vzdáleného faxu.

- 1 Stiskněte ▼ a pomocí klávesnice zadejte **36**.
- 2 Zadejte číslo faxu, ze kterého chcete ze schránky MBX vyzvednout dokument nebo zvolte režim vytáčení a potvrďte tlačítkem **OK**.
- 3 Zadejte číslo schránky MBX a stiskněte **OK**.
- 4 Zadejte přístupový kód ke schránce MBX a stiskněte **OK**.
- 5 Pokud si přejete odložit čas vyzvednutí, zadejte vedle aktuálního času požadovaný čas a stiskněte tlačítko **OK**.
- 6 Požadavek na vyzvednutí ze schránky MBX potvrďte stisknutím .

Jakmile je vzdálený fax zavolán, buď okamžitě nebo v odloženou dobu, bude dokument (dokumenty), obsažený ve schránce MBX vzdáleného faxu, přijaty na vašem faxu.

Uschování a vyzvednutí faxu

Na vašem faxu můžete **uschovat** dokument a poskytnout ho k vyzvednutí jednomu nebo více partnerům, kteří zavolají na váš fax a použijí funkci **POLL**.

Při nastavení vašeho faxu pro uschování dokumentu musíte definovat typ:

- **SIMPLE** (Jednorázový) - může být z paměti nebo z podavače vyzvednut pouze jednou,
- **MULTIPLE** (Vícenásobný) - může být vyzvednut z paměti tolikrát, kolikrát je zapotřebí.

Při nastavování přístroje pro vyzvednutí dokumentu musíte definovat číslo, ze kterého budete dokument vyzvedávat, a v závislosti na typu vyzvedávání můžete:

- spustit okamžité vyzvednutí,
- naprogramovat odložené vyzvednutí ve zvolený čas,
- spustit několikanásobné vyzvednutí, buď okamžité nebo odložené.

Uložení dokumentu do úschovy

- 1 Vložte dokument, který chcete uschovat, do podavače.
- 2 Zvolte **▼ 34 - FAX / EEKANI NA TX**.
- 3 Podle níže uvedené tabulky zvolte typ úschovy:



Nabídka	Postup
Simple (jednorázový)	<ol style="list-style-type: none"> 1 Zvolte PODAVAC nebo PAMET. 2 Pokud je zapotřebí, upravte kontrast a potvrďte tlačítkem OK. 3 Zadejte počet stránek, které chcete uschovat.
Multiple (Vícenásobný)	<ol style="list-style-type: none"> 1 Pokud je zapotřebí, upravte kontrast a potvrďte tlačítkem OK. 2 Zadejte počet stránek, které chcete uschovat.

- 4 Uschování potvrďte stisknutím **OK**.

Vyzvednutí uschovaného dokumentu

▼ 33 - FAX / EEKANI NA RX

- 1 Zvolte **▼ 33 - FAX / EEKANI NA RX**.
- 2 Zadejte číslo protistrany, od které chcete vyzvednout dokument, nebo zvolte režim vytáčení. Můžete vyzvednout více dokumentů, pokud použijete tlačítko .
- 3 V závislosti na typu vyzvedávání můžete:

Nabídka	Postup
Okamžité vyzvednutí	<ol style="list-style-type: none"> 1 Stiskněte .
Odložené vyzvednutí	<ol style="list-style-type: none"> 1 Stiskněte OK. 2 Vedle aktuálního času zadejte čas, kdy si přejete dokument vyzvednout, potvrďte tlačítkem .

SMS



Důležité

SMS funkce není dostupná u modelu pro USA.

Pomocí tlačítka **SMS** můžete odesílat SMS vašim partnerům po celém světě. SMS (Short Message Service - Krátká textová zpráva) jsou krátké textové zprávy, určené pro komunikaci mezi mobilními telefony nebo jinými terminály, které jsou kompatibilní s touto službou. Počet povolených znaků ve zprávě je proměnný a závisí na operátorovi a zemi, odkud SMS odesíláte (např.: ve Francii 160 znaků, v Itálii 640 znaků). Služba SMS je k dispozici v závislosti na dané zemi a operátorovi.



Poz. Služba SMS používá speciální tarify.

Parametry SMS

Zobrazení odesílatele

Tento parametr umožňuje zobrazovat jméno nebo číslo odesílatele při odesílání SMS.

▼ 41 - SMS SLUZBA / ODESILATEL

- 1 Stiskněte ▼ a pomocí klávesnice zadejte **41**.
- 2 Vyberte požadovanou hodnotu **S** nebo **BEZ** tohoto nastavení pomocí tlačítka ▼ nebo ▲.
- 3 Potvrďte **OK**.

Centrum odesílání SMS

Tento parametr poskytuje informaci o čísle serveru pro odesílání SMS. Toto číslo získáte u vašeho poskytovatele přístupu k internetu.

▼ 421 - SMS SLUZBA / INIC. SMS / SERVER

- 1 Stiskněte ▼ a pomocí klávesnice zadejte **421**.
- 2 Zadejte z číselné klávesnice číslo serveru pro odesílání.
- 3 Potvrďte **OK**.

Odeslání SMS

- 1 Stiskněte tlačítko .
- 2 Zadejte text SMS pomocí alfanumerické klávesnice.
Můžete použít editor:
 - velká písmena pište tlačítkem **Č**.
 - pro přesun do zadávacího pole použijte tlačítka ▼ a ▲,
 - pro přesun v textu ze slova na slovo stiskněte tlačítko **CTRL** a jedno z navigačních tlačítek (▼ nebo ▲).
 - pro přechod na další řádek stiskněte tlačítko ,
 - pro vymazání znaků (přesunutím kurzoru doleva) použijte tlačítko **A** nebo **C**.
- 3 Potvrďte **OK**.
- 4 Některým z následujících postupů zadejte číslo příjemce (mobilní telefon nebo jiný terminál, kompatibilní se službou SMS):
 - zadejte číslo pomocí numerické klávesnice,
 - zadejte první písmena jména adresáta,
 - a stiskněte tlačítko tolikrát, než se objeví požadované jméno (jména jsou seřazena podle abecedy).

Vaše SMS může být odeslána jedné osobě nebo několika lidem. Pro odeslání SMS:
 - pouze jedné osobě, potvrďte tlačítkem **OK**.
 - několika lidem:
- 5 stiskněte tlačítka a zadejte číslo dalšího příjemce.
- 6 Opakujte tento postup tolikrát, kolikrát potřebujete (maximálně 10 osob). Zadání posledního příjemce potvrďte tlačítkem **OK**, na obrazovce se objeví "**Odesílání SMS**" a probíhá odeslání zprávy.

- Pokud se na obrazovce objeví **SMS**, znamená to, že odeslání SMS je připraveno a nový pokus se provede během několika minut. Okamžité odeslání nebo zrušení přenosu nahlédněte do odstavce **Odeslání čekající fronty**, stránka 32.
- Správné odeslání SMS lze ověřit vytištěním protokolu odeslaných/přijatých zpráv (nahlédněte do odstavce **Tisk protokolu**, stránka 42).

Parametry/ Nastavení

Multifunkční zařízení si můžete nastavit, podle způsobu používání, jak chcete. V této kapitole naleznete popisy funkcí.

Průvodce funkcemi a dostupná nastavení vašeho multifunkčního zařízení si můžete vytisknout.



Vývoj tohoto multifunkčního zařízení neustále postupuje, pravidelně jsou k dispozici nové funkce.

Pro jejich využití navštivte internetové stránky www.xerox.com. Můžete také použít funkci pro aktualizaci, která je součástí programu Xerox Companion Suite, ke stažení nejnovějších aktualizací (viz Aktualizace firmware, stránka 83).

Nastavení data a času

Kdykoliv můžete změnit datum a čas vašeho multifunkčního zařízení.

Formát data závisí na zvolené zemi, formát data je DDMMYY (např. Francie) nebo MMDDYY (např. USA).

▼ 21 - NASTAVENÍ / DATUM/CAS

- 1 Stiskněte ▼ a pomocí klávesnice zadejte **21**. Potvrďte **OK**.
- 2 Zadejte číslo vyjadřující požadovaný čas a datum, jednu číslici po druhé (například 8. listopadu 2008, 9:33, Stiskněte 0811080933 nebo 1108080933) a pro potvrzení stiskněte **OK**.
- 3 Nabídku zavřete stisknutím klávesy

Nastavení letního / zimního času

V této nabídce můžete nastavit, zda chcete či nechcete automatický přechod z letního na zimní čas.



Tato funkce je k dispozici pouze v případě, že země nastavená na multifunkčním zařízení je součástí Evropské unie.

Nabídka **21>DATUM/ČAS** má 2 podnabídky:

Manuální režim

▼ 211 - NASTAVENÍ / DATUM/CAS / PRIZPUSOB.

Vaše multifunkční zařízení vás požádá o změnu data a času pomocí numerické klávesnice.

Automatický režim

▼ 212 - NASTAVENÍ / DATUM/CAS / AUTO NASTAV

Pokud vyberete **BEZ** a potvrdíte stisknutím **OK**, nebude změna z letního na zimní čas prováděna automaticky. Pro nastavení nového času na stroji budete muset použít nabídku **211 PRIZPUSOB.**

Pokud vyberete **S** a potvrdíte stisknutím **OK**, nebudete se muset starat o změnu času na konci března (+1 hod) a října (-1 hod). O proběhlé změně budete informováni zprávou na obrazovce.

Výchozí nastavení je **S**.

Výstražná zpráva

Při automatické změně letního na zimní čas bude zobrazena zpráva, která vás bude informovat o tom, že se změnil čas na multifunkčním zařízení.

25-03-07 02:01
ZKONTROLOVAT CAS

nebo

28-10-07 02:01
ZKONTROLOVAT CAS

Další činnost na multifunkční klávesnici tuto zprávu automaticky vymaže.

Zadání čísla a názvu vašeho terminálu

Váš multifunkční stroj vám nabízí možnost tisknout na všechny odesílané faxy vaše číslo a jméno, pokud je uložíte.



Abyste tuto funkci mohli používat, musíte nastavit parametr **ODESL.HLAVICK** na **S** (viz Technické parametry, stránka 41). Funkce **ODESL.HLAVICK** je na modelech pro USA standardně aktivována a není možné ji změnit.

Uložení vašeho faxového čísla a jména:

▼ 22 - NASTAVENÍ / CISLO/JMENO

- 1 Stiskněte ▼ a pomocí klávesnice zadejte **22**.
- 2 Zadejte vaše faxové číslo (maximálně 20 číslic) a stiskněte **OK** pro potvrzení.
- 3 Zadejte vaše jméno (maximálně 20 znaku) a stiskněte **OK** pro potvrzení.

Například, pokud chcete zadat písmeno C, stiskněte klávesu **C**, dokud se neobjeví na obrazovce.

- 4 Nabídku zavřete stisknutím klávesy

Typ sítě

Váš fax můžete připojit k veřejné telefonní síti nebo k soukromé síti, postavené například s pomocí automatického telefonního přepínače (PABX). Musíte definovat typ sítě, který odpovídá vašim podmínkám.

Pro volbu typu sítě:

▼ 251 - NASTAVENI / TELEFONNI SIT / TYP SITE

- 1 Stiskněte ▼ a pomocí klávesnice zadejte **251**.
- 2 Zvolte možnost **POBOCKOVA USTR.** nebo **PSTN** a volbu potvrďte stisknutím tlačítka **OK**.
- 3 Nabídku zavřete stisknutím klávesy .

Pokud připojujete vaše zařízení do soukromé sítě, za **POBOCKOVA USTR.** společnosti, může být nutné zadat místní předvolbu (viz **Místní předvolba**).

Geografická nastavení

Tyto parametry vám umožňují používat vaše zařízení v různých zemích s předvolenými parametry a s různými jazyky.

Země

Výběrem země se inicializují:

- parametry vaší veřejné telefonní sítě,
- výchozí jazyk.

Jak zvolit zemi :

▼ 201 - NASTAVENI / GEOGRAFICKY / ZEME

- 1 Stiskněte ▼ a pomocí klávesnice zadejte **201**.
- 2 Vyberte požadovanou volbu a potvrďte ji tlačítkem **OK**.
- 3 Nabídku zavřete stisknutím klávesy .



Důležité

Pokud vám nevyhovuje žádná nabízená možnost, zvolte "JINÉ".

Telekomunikační síť

Tento parametr vám umožňuje ručně specifikovat typ veřejné telefonní sítě (PSTN), aby váš terminál mohl komunikovat v dané zemi v souladu s platnými normami.

Standardně se nastavením země pomocí příkazu ▼ 201 automaticky nastaví typ veřejné telefonní sítě, používaný v dané zemi.



Důležité

Tento parametr se liší od parametru TYP SÍTĚ, který umožňuje volbu mezi veřejnou a soukromou telefonní sítí.

Manuální volba typu používané veřejné telefonní sítě:

▼ 202 - NASTAVENI / GEOGRAFICKY / SIT

- 1 Stiskněte ▼ a pomocí klávesnice zadejte **202**.
- 2 Vyberte požadovanou volbu a potvrďte ji tlačítkem **OK**.
- 3 Nabídku zavřete stisknutím klávesy .



Důležité

Pokud vám nevyhovuje žádná nabízená možnost, zvolte "JINÉ".

Nastavení jazyka zobrazení

Můžete si zvolit jazyk, ve kterém budou zobrazeny nabídky. Multifunkční zařízení standardně používá angličtinu.

Jak zvolit jazyk :

▼ 203 - NASTAVENI / GEOGRAFICKY / JAZYK

- 1 Stiskněte ▼ a pomocí klávesnice zadejte **203**.
- 2 Vyberte požadovanou volbu pomocí tlačítek ▼ a ▲ a potvrďte ji tlačítkem **OK**.
- 3 Nabídku zavřete stisknutím klávesy .

Místní předvolba

Tato funkce se používá při instalaci vašeho faxu do soukromé sítě, za podnikový automatický telefonní přepínač. Díky této funkci můžete naprogramovat automatickou **místní předvolbu** (musí se definovat), která vám umožní automatické připojení k veřejné telefonní síti, za podmínky že:

- interní podniková čísla, pro které se předvolba nepoužívá, jsou kratší než **minimální délka** (musí být definována, např. 10 číslic ve Francii),
- externí čísla, pro která je předvolba povinná, jsou čísla delší nebo rovná **minimální délce** (musí být definována, např. 10 číslic ve Francii).

Nastavení místní předvolby vašeho faxu se provádí ve dvou krocích :

- 1 definování **minimální délky** externích telefonních čísel mimo podnik,
- 2 definování odchozí **místní předvolby** pro výstup z podnikové telefonní sítě. Tato předvolba se automaticky přidává k vytáčenému číslu mimo podnik.



Důležité

Pokud definujete místní předvolbu, nepřidávejte ji k číslům uloženým v paměti, bude přidávána automaticky ke každému vytáčenému číslu.

▼ 252 - NASTAVENÍ / TELEFONNÍ SÍŤ / PŘEDCISL

- 1 Stiskněte ▼ a pomocí klávesnice zadejte **252**.
- 2 Zadejte požadovanou minimální **VELIKOST CIS**, externích telefonních čísel mimo podnik a potvrďte stisknutím **OK**.
Tato minimální délka může být v rozmezí 1 až 30.
- 3 Zadejte požadovanou odchozí místní **PŘEDCISL** pro podnikovou telefonní síť (maximálně 10 znaků) a potvrďte stisknutím **OK**.

Pro vložení čekání na oznamovací tón (znak "/") Stiskněte současně klávesy



Pozn.

CTRL a M, nebo podržte stisknutou číslici 0 (nula) na numerické klávesnici, dokud se nezobrazí znak "/".

- 4 Nabídku zavřete stisknutím klávesy .

Hlášení o odeslání

Pro všechny komunikace po telefonní síti (PSTN) můžete vytisknout **hlášení o odeslání**.

Můžete si vybrat z několika kritérií pro tisk hlášení :

- **S**: hlášení se vytiskne, pokud odeslání proběhlo v pořádku nebo pokud bylo definitivně ukončeno (ale pro každý požadavek jen jedno hlášení),
- **BEZ**: žádné hlášení o odeslání se netiskne, nicméně fax zaznamenává ve svém protokolu všechna provedená odeslání,
- **VZDY**: hlášení o odeslání se tiskne po každém pokusu o spojení,
- **PRI CHYBE**: hlášení o odeslání se tiskne pouze pokud se odeslání nezdařilo nebo pokud byl požadavek na odeslání definitivně zrušen.

Ke každému hlášení o odeslání z paměti se automaticky připojuje zmenšený obrázek první stránky dokumentu.

Volba typu hlášení:

▼ 231 - NASTAVENÍ / POSLI / POSLAT HLASENÍ

- 1 Stiskněte ▼ a pomocí klávesnice zadejte **231**.
- 2 Vyberte požadovanou možnost **S**, **BEZ**, **VZDY** nebo **PRI CHYBE** a volbu potvrďte stisknutím **OK**.
- 3 Nabídku zavřete stisknutím klávesy .

Zdroj dokumentu

Můžete zvolit zdroj dokumentu k odeslání:

- z **paměti**, odeslání proběhne pouze po uložení dokumentu do paměti a vytočení čísla.
Rychle vrátí zpět originály a uvolní stroj..
- z **podavače** skeneru, odeslání se provede po vytočení čísla a naskenování dokumentu. Umožňuje odeslání rozsáhlých dokumentů (jejichž velikost přesahuje kapacitu paměti).

Jak zvolit zdroj dokumentu:

▼ 232 - NASTAVENÍ / POSLI / POSL. Z PAMETI

- 1 Stiskněte ▼ a pomocí klávesnice zadejte **232**.
- 2 Zvolte možnost **PAMET** nebo **PODAVAC** a volbu potvrďte stisknutím tlačítka **OK**.
V režimu podavač hlášení o poslání neobsahuje zmenšený obrázek.
- 3 Nabídku zavřete stisknutím klávesy .

Hospodárný (úsporný) čas

Tato funkce vám umožňuje odsunout odesílání faxu do "vybraných hodin" a tak snížit náklady na komunikaci.

Hospodárný čas je definován jako doba s výhodným tarifem telefonní sítě (ve "vybraných" hodinách), standardně je nastaven od 19 hodin do 7, 30 hodin. Nicméně tento časový interval můžete změnit.

Změna hospodárného (úsporného) času:

▼ 233 - NASTAVENÍ / POSLI / EKO

- 1 Stiskněte ▼ a pomocí klávesnice zadejte **233**.
- 2 Zadejte hodiny nového intervalu pro hospodárný čas (například 19:00-07:30) a volbu potvrďte tlačítkem **OK**.
- 3 Nabídku zavřete stisknutím klávesy .

Použití hospodárného (úsporného) času:

▼ 32 - FAX / EKO PŘENOS

- 1 Zvolte ▼ **32 - FAX / EKO PŘENOS**.
- 2 Zadejte volané číslo a potvrďte je tlačítkem **OK**.
- 3 Nastavte kontrast a potvrďte tlačítkem **OK**.
- 4 Zvolte způsob podávání dokumentu, **PODAVAC** nebo **PAMET** a potvrďte **OK**.
- 5 Před přenosem můžete zadat počet stránek a potvrdit **OK**.
- 6 Pokud používáte plochý skener, můžete naskenovat více než jednu stránku. Položte další stránku na skener, zvolte **DALSI STRANKA** a potvrďte **OK**. Po naskenování všech stran vyberte **HOTOVO**.

Režim příjmu

V případě připojení externího přístroje (telefon, záznamník), který je napojen na EXT svorku vašeho zařízení, pomocí USB nebo do paralelní zásuvky, vám tato funkce umožní zvolit přístroj pro příjem faxu a/nebo hlasových zpráv.

Máte na výběr mezi těmito režimy příjmu :

- **MANUALNI** : zařízení nepřijímá automaticky žádné dokumenty. Když zvednete telefon a zjistíte, že jde o příchozí fax, musíte pro příjem faxu stisknout tlačítko



na multifunkčním zařízení.

- **FAX** : příjem faxu bude vždy automaticky probíhat na multifunkčním zařízení.
- **FAX-ZAZNAMN** : příjem faxu se spouští automaticky na multifunkčním zařízení, příjem hlasové komunikace se spouští automaticky na externím telefonu. Pro odpojení faxu stiskněte klávesy #0 na vašem telefonním přístroji.
- **FAX-TEL** : příjem faxu se spouští automaticky na multifunkčním zařízení, příjem hlasové komunikace se spouští automaticky na DECT základně (a registrovaném telefonu). Pro odpojení faxu stiskněte klávesy #0 na vašem telefonním přístroji.

Nastavení režimu příjmu:

▼ 241 - NASTAVENÍ / PRIJEM / REZIM

- 1 Stiskněte ▼ a pomocí klávesnice zadejte **241**.
- 2 Vyberte požadovanou možnost a potvrďte ji tlačítkem **OK**.
- 3 Nabídku zavřete stisknutím klávesy .

*Pokud jste připojili na EXT svorku vašeho zařízení nebo do paralelní zásuvky telefonní přístroj, doporučujeme, abyste nastavili režim příjmu na pozici **MANUALNI**.*

*Pokud jste připojili k USB portu vašeho zařízení DECT základnu, doporučujeme, abyste nastavili režim příjmu na **FAX-TEL**.*

Když přijmete na tento telefon hovor a uslyšíte specifický signál faxu. Můžete:

- stisknout tlačítko  na vašem zařízení nebo klávesy #7 na vašem telefonu, abyste fax přijali.



Důležité

Příjem bez papíru

Váš fax vám nabízí možnost přijímat nebo odmítat příjem dokumentu, pokud tiskárna není k dispozici (došel papír, ...).

Když není tiskárna vašeho faxu k dispozici, tak můžete volit mezi dvěma režimy příjmu:

- režim příjmu **BEZ PAPIRU**, váš fax zaznamenává přijaté faxy do paměti,
- režim příjmu **S PAPIREM**, váš fax odmítá všechny příchozí hovory.

Volba režimu příjmu:

▼ 242 - NASTAVENÍ / PRIJEM / PŘÍJEM PAPIR

- 1 Stiskněte ▼ a pomocí klávesnice zadejte **242**.

- 2 Zvolte možnost **S PAPIREM** nebo **BEZ PAPIRU** a volbu potvrďte stisknutím tlačítka **OK**.

- 3 Nabídku zavřete stisknutím klávesy .

Nedostatek papíru je indikován zvukovým pípáním a zprávou na displeji.



Důležité

Přijaté faxy jsou poté uloženy v paměti (blikající ikona ) a jsou vytištěny ihned, jakmile doplníte papír do zásobníku.

Počet kopií

Můžete vytisknout více kopií přijatých dokumentů (1 až 99).

Nastavení počtu kopií každého přijatého dokumentu:

▼ 243 - NASTAVENI / PRIJEM / POCET KOPII

- 1 Stiskněte ▼ a pomocí klávesnice zadejte **243**.
- 2 Zadejte požadovaný počet kopií a potvrďte jej tlačítkem **OK**.
- 3 Nabídku zavřete stisknutím klávesy .

Po každém příjmu dokumentu váš fax vytiskne tolik kopií, kolik jste zadali.

Příjem na fax nebo do PC

Tato nabídka ve spojení s programem instalovaným na vašem počítači umožňuje zvolit zařízení, které bude přijímat dokumenty:

- fax,
- počítač,
- počítač, pokud je k dispozici, jinak fax.

▼ 244 - NASTAVENI / PRIJEM / PC-PRIJEM

Další podrobnosti naleznete v **Faxová komunikace (v závislosti na modelu)**, stránka 69 v kapitole Propojení s PC.

Nastavení na stránku

Díky této funkci můžete automaticky přizpůsobit příchozí faxy tak, aby je bylo možné vytisknout na velikost stránky. Přijaté faxy jsou automaticky zmenšeny nebo zvětšeny tak, aby vyplnily formát stránky, který stroj používá.

Jak tuto funkci zapnout:

▼ 245 - NASTAVENI / PRIJEM / NASTAV STRAN

- 1 Stiskněte ▼ a pomocí klávesnice zadejte **245**.
- 2 Zvolte možnost **S** nebo **BEZ** a volbu potvrďte stisknutím tlačítka **OK**.
- 3 Nabídku zavřete stisknutím klávesy .

Režim zmenšení velikosti přijatých faxů

Tato nabídka slouží ke zmenšení velikosti přijatých faxů pro tisk. Toto nastavení lze provést automaticky nebo manuálně.

Automatický režim:

Tento režim automaticky změní velikost přijatých faxů.

Nastavení automatického režimu:

▼ 246 - NASTAVENÍ / PRIJEM / REDUKCE

- 1 Stiskněte ▼ a pomocí klávesnice zadejte **246**.
- 2 Zvolte **AUTOMATICKA** a potvrďte stisknutím tlačítka **OK**.
- 3 Nabídku zavřete stisknutím klávesy .

Manuální režim:

Zařízení nabízí zmenšení na 70 až 100 %. Při nastavení mimo rozsah těchto hodnot vydá zařízení zvukový signál. Tento pevně nastavený poměr zmenšení se použije při tisku přijatých dokumentů bez ohledu na použitý formát papíru.

Nastavení manuálního režimu:

▼ 246 - NASTAVENÍ / PRIJEM / REDUKCE

- 1 Stiskněte ▼ a pomocí klávesnice zadejte **246**.
- 2 Zvolte **PEVNA** a potvrďte stisknutím tlačítka **OK**.
- 3 Zadejte hodnotu zmenšení (mezi 70 a 100) a potvrďte tlačítkem **OK**.
- 4 Nabídku zavřete stisknutím klávesy .

Technické parametry

Vaše multifunkční zařízení má při dodání přednastaveny výchozí hodnoty parametrů. Tyto hodnoty můžete upravit, aby odpovídaly vašim potřebám.

Nastavení technických parametrů:

▼ 29 - NASTAVENÍ / TECHNICKE

- 1 Stiskněte ▼ a pomocí klávesnice zadejte **29**.
- 2 Vyberte požadovaný parametr a volbu potvrďte tlačítkem **OK**.
- 3 Pomocí tlačítka ▼ nebo ▲ upravte nastavení daného parametru podle následující tabulky a stiskněte tlačítko **OK**.

Parametr	Význam
1 - SKENOVACI REZ	Standardní hodnota rozlišení pro zpracování dokumentu k odeslání.
2 - ODESL.HLAVICK	Důležité: tento parametr je na modelech pro USA standardně aktivován a není možné ho změnit. Pokud je tento parametr zapnutý, tak všechny dokumenty přijaté vašimi partnery budou vytištěny se záhlavím, obsahujícím vaše jméno, vaše číslo, datum a počet stránek. <i>Upozornění:</i> odesíláte-li fax z podavače dokumentů, tak záhlaví nebude na dokumentech přijatých vašimi partnery zobrazeno.
3 - RYCHLOST TX	Přenosová rychlost pro odchozí dokumenty. Je-li kvalita telefonní linky dobrá (kompatibilní, bez odrazu), tak se komunikace zpravidla provádí maximální rychlostí. Ale může být zapotřebí omezit rychlost přenosu pro některé hovory.
4 - ECHO OCHRANA	Pokud je tento parametr zapnutý, tak se při dálkové komunikaci ztlumí odrazy na lince.
6 - REZIM EPT	Při některých dálkových hovorech (přes satelit) mohou odrazy na lince způsobit obtížnou komunikaci.
7 - ZOBRAZENI KOM	Volba mezi zobrazením rychlosti komunikace a číslem přenášené stránky.
8 - EKO ENERGIE	Volba prodlevy pro přechod zařízení do pohotovostního stavu: po nastavené době nečinnosti (v minutách) nebo během definovaného časového intervalu se zařízení přepne do pohotovostního stavu. Poznámka: tento parametr můžete nastavit také po stisknutí tlačítka  z nečinné obrazovky.

Parametr	Význam
10 - PRIJ.HLAVICKA	Je-li tento parametr zapnutý, tak všechny dokumenty přijaté vaším faxem budou obsahovat záhlaví se jménem a číslem odesílatele (pokud je k dispozici), datem tisku faxu a počtem stránek.
11 - RYCHLOST RX	Přenosová rychlost pro přijímané dokumenty. Je-li kvalita telefonní linky dobrá (kompatibilní, bez odrazu), tak se komunikace zpravidla provádí maximální rychlostí. Ale může být zapotřebí omezit rychlost přenosu pro některé hovory.
12 - VYZVANENI	počet zazvonění pro automatické spuštění vašeho zařízení.
13 - ODSTR. ROZM.	Parametr Velikost odříznutí ovlivňuje jenom tisk přijatých faxů. Počet řádků na stránce přijatého dokumentu může přesahovat velikost papíru v tiskárně. Tento parametr definuje mezní hodnotu, při jejím překročení se další řádky tisknou na další stránku. Řádky navíc nad tuto mezní hodnotu se odstraní. Pokud vyberete S, mezní hodnota se nastaví na 3 centimetry. Pokud vyberete BEZ, mezní hodnota se nastaví na 1 centimetr.
20 - ECM (korekce chyb)	Tento parametr umožňuje korigovat chyby komunikace způsobené rušením na telefonní lince. Tento parametr je užitečný při slabém signálu na lince nebo pokud linka šumí. Doba přenosu se může prodloužit.
25 - TEL IMPEDANCE	Tento parametr umožňuje volit mezi komplexní impedancí a impedancí 600 Ohmů podle telefonické sítě, ke které je vaše zařízení připojeno.
80 - USPORA TONERU	Zesvětlí tisk, aby se snížila spotřeba toneru.
90 - RAW PORT	Sít'ový RAW port tiskárny.
91 - CHYBA CASOVAN	Prodleva před odstraněním dokumentu během tisku po chybě tiskárny v režimu tisku z počítače.

Parametr	Význam
92 - DOBA PRODLEVA	Doba čekání na data z počítače před odstraněním úlohy při tisku z počítače.
93 - VYMEN. FORMAT	Změna formátu stránky. Po nastavení tohoto parametru na hodnotu LETTER/A4 lze vytisknout dokument formátu LETTER na stranu A4.
96 - WEP KLIE E.	Parametr umožňující zadat počet autorizovaných WEP klíčů (1 až 4).

Tisk průvodce funkcemi



Důležité

Není možné tisknout na papír formátu A5 (nebo Statement).

▼ 51 - TISKNI / SEZNAM FUNKCÍ

Stiskněte ▼ a pomocí klávesnice zadejte 51.

Spustí se tisk průvodce funkcemi.



Pozn.

Do nabídky TISKNI se dostanete také po stisknutí tlačítka .

Tisk protokolu



Důležité

Není možné tisknout na papír formátu A5 (nebo Statement).

Protokoly odesílání a příjmu obsahují posledních 30 spojení (pro odeslání a pro příjem) provedených vaším zařízením.

Jejich automatický tisk se spustí po každých 30 spojeních. Jejich tisk však můžete spustit kdykoliv.

Každý protokol (odesílání nebo příjmu) obsahuje v tabulce tyto informace:

- datum a čas odeslání nebo přijetí dokumentu,
- číslo partnera nebo emailová adresa,
- režim přenosu (**Normální, Jemný, Zvlášť jemný** nebo **Foto**),
- počet odeslaných nebo přijatých stránek,
- trvání hovoru,
- výsledek odesílání nebo příjmu: označený **V POŘÁDKU**, pokud přenos proběhl správně, **nebo** kódy informace pro zvláštní spojení (vyzvedávání, manuální spojení, atd.)
- důvod chyby při spojení (například : volaný nezvedá telefon).

Vytisknutí protokolu:**▼ 54 - TISKNI / LOGY**

Stiskněte ▼ a pomocí klávesnice zadejte **54**.

Zahájí se tisk protokolu. Protokoly pro odesílání a příjem se tisknou na jednu stránku.

**Pozn.**

*Do nabídky **TISKNI** se dostanete také po stisknutí tlačítka .*

Tisk seznamu nastavení**Důležité**

Není možné tisknout na papír formátu A5 (nebo Statement).

Tisk seznamu nastavení:

▼ 56 - TISK / NASTAVENÍ

Stiskněte ▼ a pomocí klávesnice zadejte **56**.

Zahájí se tisk seznamu nastavení.

**Pozn.**

*Do nabídky **TISKNI** se dostanete také po stisknutí tlačítka .*

Uzamčení stroje

Tato funkce brání přístupu neoprávněných osob k zařízení. Vždy, když bude někdo chtít zařízení použít, bude požadován přístupový kód. Po každém použití se zařízení automaticky uzamkne.

Předtím musíte zadat blokovací kód.

▼ 811 - POKROCILE FUN. / BLOK / UZAMYK. KOD

- 1 Stiskněte ▼ a pomocí klávesnice zadejte **811**.
- 2 Zadejte na klávesnici svůj blokovací kód (4 číslice), potvrďte pomocí **OK**.

**Důležité**

Jestliže je kód již vložen, zadejte před zadáním nového kódu nejdříve starý kód.

- 3 Zadejte na klávesnici svůj blokovací kód (4 číslice) ještě jednou, potvrďte pomocí **OK**.
- 4 Nabídku opustíte stisknutím tlačítka .

Uzamčení klávesnice

Pokaždé když budete používat stroj, budete muset zadat váš kód.

▼ 812 - POKROCILE FUN. / BLOK / BLOKUJ KLAV.

- 1 Stiskněte ▼ a pomocí klávesnice zadejte **812**.
- 2 Zadejte uzamykací čtyřmístný číselný kód.

- 3 Pro potvrzení stiskněte **OK**.
- 4 Tlačítka ▼ a ▲, zvolte **S** a potvrďte **OK**.
- 5 Nabídku opustíte stisknutím tlačítka .

Uzamčení čísel

Tato funkce uzamkne vytáčení, numerická klávesnice je neaktivní. Odeslání je možné pouze na čísla uvedená v adresáři.

Přístup k možnosti uzamčení čísel:

▼ 813 - POKROCILE FUN. / BLOK / CISLO BLOK.

- 1 Stiskněte ▼ a pomocí klávesnice zadejte **813**.
- 2 Zadejte uzamykací čtyřmístný číselný kód.
- 3 Pro potvrzení stiskněte **OK**.
- 4 Tlačítka ▼ a ▲, zvolte **JEN ADRESÁŘ** a potvrďte **OK**.
- 5 Nabídku opustíte stisknutím tlačítka .

Uzamčení služby SMS

Tato funkce zabraňuje v přístupu ke službě SMS.

Pro přístup k uzamčení služby SMS:

▼ 815 - POKROCILE FUN. / BLOK / UZAMKN. SMS

- 1 Stiskněte ▼ a pomocí klávesnice zadejte **815**.
- 2 Zadejte uzamykací čtyřmístný číselný kód.
- 3 Pro potvrzení stiskněte **OK**.
- 4 Tlačítka ▼ a ▲, zvolte **S** a potvrďte **OK**.
- 5 Nabídku opustíte stisknutím tlačítka .

Uzamčení služby Média

Tato funkce zabraňuje v přístupu ke službě Média. Pokaždé, když někdo bude chtít použít funkce USB klíče, bude požadován přístupový kód:

- prohlédnout obsah připojeného USB klíče,
- tisknout z USB klíče, mazat soubory,
- archivovat přijaté faxy na USB klíč.

Pro přístup k uzamčení služby Média:

▼ 816 - POKROCILE FUN. / BLOK / ZABLOK.MEDIA

- 1 Stiskněte ▼ a pomocí klávesnice zadejte **816**.
- 2 Zadejte uzamykací čtyřmístný číselný kód.
- 3 Pro potvrzení Stiskněte **OK**.
- 4 Tlačítka ▼ a ▲, zvolte **S** a potvrďte **OK**.
- 5 Nabídku opustíte stisknutím tlačítka .

Přečtení počítadel

Kdykoli můžete zjistit stav počítadel na vašem zařízení.

Můžete zjišťovat stav těchto počítadel:

- odeslané stránky,
- přijaté stránky,
- naskenované stránky,
- vytištěné stránky.

Počítadlo odeslaných stránek

Zobrazení počtu stránek odeslaných z vašeho stroje:

▼ 821 - POKROCILE FUN. / POCITADLA / ODESL.STRAN

- 1 Stiskněte ▼ a pomocí klávesnice zadejte **821**.
- 2 Na obrazovce se objeví počet odeslaných stránek.
- 3 Nabídku opustíte stisknutím tlačítka .

Počítadlo přijatých stránek

Zobrazení počtu stránek přijatých vaším strojem:

▼ 822 - POKROCILE FUN. / POCITADLA / PRIJAT. STR

- 1 Stiskněte ▼ a pomocí klávesnice zadejte **822**.
- 2 Na obrazovce se objeví počet přijatých stránek.
- 3 Nabídku opustíte stisknutím tlačítka .

Počítadlo naskenovaných stránek

Zobrazení počtu stránek naskenovaných vaším strojem:

▼ 823 - POKROCILE FUN. / POCITADLA / SKEN. STRAN

- 1 Stiskněte ▼ a pomocí klávesnice zadejte **823**.
- 2 Na obrazovce se objeví počet naskenovaných stránek.
- 3 Nabídku opustíte stisknutím tlačítka .

Počítadlo vytištěných stránek

Zobrazení počtu stránek vytištěných vaším strojem:

▼ 824 - POKROCILE FUN. / POCITADLA / TISTENE STR.

- 1 Stiskněte ▼ a pomocí klávesnice zadejte **824**.
- 2 Na obrazovce se objeví počet vytištěných stránek.
- 3 Nabídku opustíte stisknutím tlačítka .

Zobrazení stavu spotřebního materiálu

Kdykoliv můžete zjistit množství zbývajících tonerů v tiskové kazetě. Toto množství se objeví v procentech.

▼ 86 - POKROCILE FUN. / SPOTR. MATER.

- 1 Stiskněte ▼ a pomocí klávesnice zadejte **86**.
- 2 Dostupné množství tonerů v procentech se objeví na obrazovce.
- 3 Nabídku opustíte stisknutím tlačítka .

Kalibrace skeneru

Tuto operaci můžete provést, pokud kvalita kopií již není uspokojivá.

▼ 80 - POKROCILE FUN. / KALIBRACE

- 1 Stiskněte ▼ a pomocí klávesnice zadejte **80**. Potvrďte **OK**.
- 2 Spustí se skener a automaticky je provedena kalibrace.
- 3 Na konci kalibrace se na obrazovce multifunkčního zařízení znovu objeví spořič obrazovky.

Adresář

Na vašem multifunkčním zařízení je možné vytvořit adresář, sestavený z karet adresátů a skupin adresátů. Do paměti můžete uložit až 250 záznamů (karet), které můžete seskupit do 20 skupin.

Každý záznam nebo skupinu můžete vytvořit, prohlédnout, upravit nebo odstranit jeho/její obsah. Adresář můžete také vytisknout.

Také můžete vytvářet a spravovat váš telefonní adresář pomocí programu na počítači. Více informací o této možnosti zjistíte v kapitole **Propojení s PC**, stránka 58.

Vytvoření karty adresáta

Jak vytvoříte kartu (záznam):

▼ 11 - ADRESAR / NOVY KONTAKT

- 1 Stiskněte ▼ a pomocí klávesnice zadejte **11**.
- 2 Zadejte **JMENO** vašeho kontaktu na znakové klávesnici (maximálně 20 znaků), a potvrďte stisknutím **OK**.
- 3 Zadejte **TEL** číslo vašeho kontaktu na numerické klávesnici (maximálně 30 číslic), a potvrďte stisknutím **OK**.
- 4 Zadejte **ZAZNAM CISLO** ve vašem telefonním adresáři na číselné klávesnici nebo přijměte nabízené číslo a potvrďte jej **OK**.
- 5 Přejete-li si přiřadit této kartě tlačítko zkrácené volby (písmeno), zvolte **S PRIRAZN.KLAV**. Objeví se první volné písmeno, pro výběr jiného použijte tlačítka ▼ nebo ▲. Potvrďte **OK**.
- 6 Zvolte **RYCHLOST** odesílání faxu z hodnot 2400, 4800, 7200, 9600, 12000, 14400 a 33600 tlačítka ▼ nebo ▲. Potvrďte **OK**. Maximální rychlost můžete zvolit u kvalitních telefonních linek, ve smyslu vyhovující, bez echa.

Pokud je vaše multifunkční zařízení připojeno k PABX, můžete vložit pauzu pro čekání na oznamovací tón po vytočení místní předvolby pro odchozí hovory.



Důležité

*Pro vložení čekání na oznamovací tón (znak "/") stiskněte současně klávesy **CTRL** a **M**, nebo podržte stisknutou číslici **0** (nula) na numerické klávesnici, dokud se nezobrazí znak "/".*

*Podrobnosti naleznete v **Místní předvolba**, stránka 38.*

Vytvoření seznamu adresátů

Jak vytvoříte skupinu adresátů:

▼ 12 - ADRESAR / NOVY SEZNAM

- 1 Stiskněte ▼ a pomocí klávesnice zadejte **12**.
- 2 Zadejte **NOVY SEZNAM** na znakové klávesnici (maximálně 20 znaků), a potvrďte stisknutím **OK**.
- 3 **VOLANÉ ČÍSLO**: pro vybrání existující karty použijte tlačítka ▼ nebo ▲ a potvrďte **OK**. Zopakujte tuto operaci pro každého adresáta, kterého chcete přidat do skupiny.
- 4 Zadejte **CISLO SEZNAMU** na číselné klávesnici nebo přijměte navrhované číslo a potvrďte ho tlačítkem **OK**.



Důležité

*Písmeno **G** umístěné vedle jména v adresáři označuje skupinu adresátů.*

Upravování záznamu

Jak upravit kartu adresáta nebo seznam:

▼ 13 - ADRESAR / PRIZPUSOB.

- 1 Stiskněte ▼ a pomocí klávesnice zadejte **13**.
- 2 Pomocí tlačítek ▼ nebo ▲ projděte váš adresář a zvolte kartu nebo seznam, který chcete upravit, stisknutím tlačítka **OK**.
- 3 Pomocí tlačítka ▼ nebo ▲ procházejte položkami vybrané karty nebo skupiny. Jakmile se na obrazovce objeví položka, kterou chcete upravit, stiskněte **OK**.
- 4 Kurzor se objeví na konci řádky. Znaky vymažete stisknutím **C**.
- 5 Zadejte novou položku a potvrďte ji tlačítkem **OK**.
- 6 Operaci zopakujte pro každý řádek, který chcete upravit.

Vymazání záznamu nebo seznamu

Jak vymazat kartu adresáta nebo seznam:

▼ 14 - ADRESAR / ZRUSIT

- 1 Stiskněte ▼ a pomocí klávesnice zadejte **14**.
- 2 Pomocí tlačítek ▼ nebo ▲ projděte váš adresář a zvolte kartu nebo seznam, který chcete vymazat, stisknutím tlačítka **OK**.
- 3 Vymazání potvrdíte stisknutím **OK**.
- 4 Operaci opakujte pro každý záznam nebo seznam, který chcete vymazat.

Tisk adresáře



Důležité

Není možné tisknout na papír formátu A5 (nebo Statement).

Jak vytisknout adresář:

▼ **15 - ADRESAR / TISK**

Stiskněte ▼ a pomocí klávesnice zadejte **15**.

Vytiskne se seznam, seřazený podle abecedy.



Pozn.

*Vytisknout adresář můžete také z nabídky ▼ **55 - TISKNI / ADRESAR**.*

Ukládání/obnovování adresáře (volba Smart card)

Tato funkce vám umožňuje uložit obsah vašeho adresáře na čipovou kartu a obnovit jej na vašem zařízení.



Důležité

Tato funkce je přístupná pouze pro servisní techniky s čipovou kartou.

Jak **uložit** obsah vašeho adresáře na čipovou kartu:

▼ **161 - ADRESAR / ZAPIS/CTENI / ZAPIS**

- 1 Stiskněte ▼ a pomocí klávesnice zadejte **16**.
- 2 Pro uložení položek adresáře na čipovou kartu zvolte **ZAPIS** a volbu potvrďte tlačítkem **OK**.
- 3 Vsuňte vaši čipovou kartu.

Jak **obnovit** obsah vašeho adresáře z čipové karty:

▼ **162 - ADRESAR / ZAPIS/CTENI / NACTI**

- 1 Stiskněte ▼ a pomocí klávesnice zadejte **16**.
- 2 Pro obnovení položek adresáře z čipové karty zvolte **NACTI** a volbu potvrďte tlačítkem **OK**.
- 3 Potvrďte **OK**.
- 4 Vsuňte vaši čipovou kartu.

Hry a kalendář

Sudoku

Sudoku je japonský hlavolam. Hra se skládá z mřížky, která má třikrát tři čtverce, každý čtverec se skládá z 3 x 3 polí. Podle stupně obtížnosti je předem zadáno více či méně čísel. Cílem hry je rozepsat čísla od 1 do 9 do jednotlivých polí tak, aby se každé číslo objevilo pouze jednou v každém řádku, pouze jednou v každém sloupci a pouze jednou v každém z devíti čtvercových bloků. Existuje vždy jen jedno řešení.

Vytisknutí mřížky

Celkem je k dispozici 400 zadání hry Sudoku, 100 pro každý stupeň obtížnosti.



Důležité

Není možné tisknout na papír formátu A5 (nebo Statement).

▼ **521 - TISKNI / SUDOKU / PRINT GRID**

- 1 Stiskněte ▼ a pomocí klávesnice zadejte **5**. Potvrďte **OK**.



Pozn.

Do nabídky **TISK** se dostanete také po stisknutí tlačítka .

- 2 Vyberte **SUDOKU** pomocí tlačítka ▼ nebo ▲.
- 3 Potvrďte **OK**.
- 4 Vyberte **PRINT GRID** pomocí tlačítka ▼ nebo ▲.
- 5 Zvolte stupeň obtížnosti **EASY, MEDIUM, HARD, EVIL** pomocí tlačítka ▼ nebo ▲.
- 6 Potvrďte stisknutím **OK**.
- 7 Zadáním čísla na numerické klávesnici zvolte mřížku, kterou chcete (1 až 100).
- 8 Potvrďte **OK**.
- 9 Vyberte počet požadovaných kopií tak, že zadáte číslo od 1 do 9 pomocí číselné klávesnice.
- 10 Potvrďte **OK**.

Mřížka se vytiskne v požadovaném množství.

Tisk řešení



Důležité

Není možné tisknout na papír formátu A5 (nebo Statement).

▼ **522 - TISKNI / SUDOKU / PRT SOLUTION**

- 1 Stiskněte ▼ a pomocí klávesnice zadejte **5**. Potvrďte **OK**.



Pozn.

Do nabídky **TISK** se dostanete také po stisknutí tlačítka .

- 2 Vyberte **SUDOKU** pomocí tlačítka ▼ nebo ▲.
- 3 Potvrďte **OK**.
- 4 Vyberte **PRT SOLUTION** pomocí tlačítka ▼ nebo ▲.

- 5 Zvolte stupeň obtížnosti **EASY, MEDIUM, HARD, EVIL** pomocí tlačítka ▼ nebo ▲.
- 6 Potvrďte stisknutím **OK**.
- 7 Zadáním čísla na numerické klávesnici zvolte mřížku, kterou chcete (1 až 100).
- 8 Potvrďte **OK**.
- 9 Vyberte počet požadovaných kopií tak, že zadáte číslo od 1 do 9 pomocí číselné klávesnice.
- 10 Potvrďte **OK**.

Řešení mřížky se vytiskne v požadovaném množství.

Kalendář

Pomocí této funkce můžete vytisknout kalendář pro vámi zvolený rok.



Důležité

Není možné tisknout na papír formátu A5 (nebo Statement).

▼ **53 - TISKNI/ CALENDAR**

- 1 Stiskněte ▼ a pomocí klávesnice zadejte **5**. Potvrďte **OK**.



Pozn.

Do nabídky **TISK** se dostanete také po stisknutí tlačítka .

- 2 Vyberte **CALENDAR** pomocí tlačítka ▼ nebo ▲.
- 3 Potvrďte **OK**.
- 4 Zvolte rok, pro který chcete vytisknout kalendář, zadáním čísla na numerické klávesnici (například: 2009).



Pozn.

Rok musí být v rozmezí 1900 a 2099. Pro opravení vstupu použijte tlačítko **C**.

- 5 Potvrďte **OK**.

Vytiskne se kalendář na požadovaný rok.

Připojení do sítě

Vaše multifunkční zařízení můžete připojit do bezdrátové sítě.

Pro nastavení sítě potřebujete dobrou znalost konfigurace vašeho počítače.

Váš terminál můžete připojit k počítači pomocí USB kabelu nebo k síti pomocí bezdrátového spojení (WLAN neboli Wireless Local Area Network).



Důležité

Pokud máte adaptér WLAN, můžete připojit vaše zařízení do bezdrátové sítě jako síťovou tiskárnu. Tato pracuje jen se schváleným adaptérem, který můžete získat od našeho objednávkového oddělení. Pro další informace kontaktujte www.xerox.com.

Typ bezdrátové sítě

Bezdrátová síť neboli WLAN (bezdrátová lokální síť) je vytvořena, pokud nejméně dva počítače, tiskárny nebo jiná periferní zařízení spolu komunikují v síti pomocí rádiových vln (vysokofrekvenčních vln). Přenos dat v bezdrátové síti je založen na standardech 802.11b a 802.11g. V závislosti na struktuře sítě mluvíme o infrastrukturní síti nebo o síti ad-hoc (jednorázová síť).



POZOR

Pozor, při používání bezdrátového spojení může docházet činností vašeho rádiového zařízení k rušení citlivých lékařských nebo bezpečnostních přístrojů; v každém případě vám doporučujeme dodržovat bezpečnostní pokyny.

Infrastrukturní bezdrátová síť

V infrastrukturní síti komunikuje několik zařízení přes centrální přístupový bod (bránu-gateway nebo směrovač-router). Všechna data jsou zasílána do centrálního přístupového bodu (brány-gateway nebo směrovač-router), odkud jsou přeposílána dále.

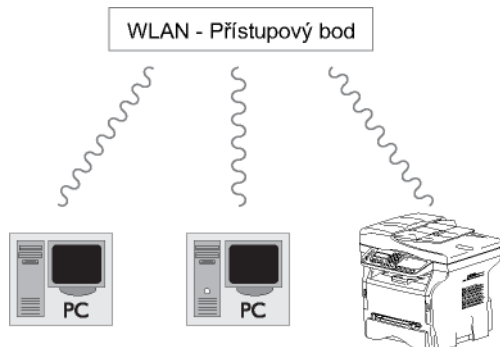

Bezdrátová síť ad-hoc

V síti ad-hoc komunikují zařízení přímo mezi sebou, bez průchodu přístupovým bodem. Rychlost komunikace

napříč celou bezdrátovou sítí ad-hoc je tak rychlá, jako nejpomalejší spojení v síti. Rychlost komunikace je tedy závislá na prostorové vzdálenosti mezi vysílačem a přijímačem, jakož i na počtu překážek, jako jsou zdi nebo stropy.



Důležité

Uvědomte si, prosím, že v režimu ad-hoc není možné použít WPA/WPA2 kryptování.

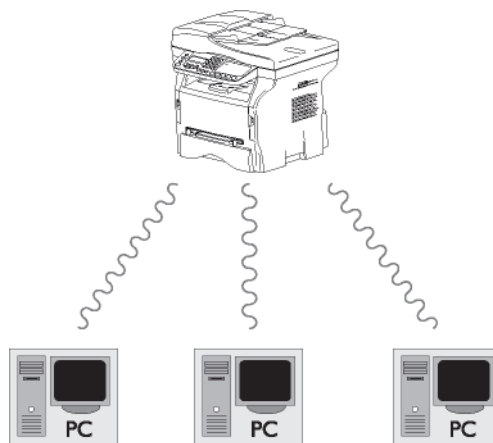

Bezdrátové síť (WLAN)

K připojení vašeho zařízení do bezdrátové sítě (WLAN) musíte podstoupit tři kroky:

- 1 Nakonfigurujte síť na vašem PC.
- 2 Nastavte parametry pro vaše zařízení tak, aby mohl fungovat v síti.
- 3 Máte-li nastaveny parametry vašeho zařízení, nainstalujte software Xerox Companion Suite do vašeho počítače s nezbytnými ovladači tiskárny.

Jakmile je zařízení připojeno do WLAN sítě, můžete z počítače:

- tisknout vaše dokumenty, vytvořené ve vašich obvyklých aplikacích, na multifunkčním přístroji,
- skenovat v barvě, odstínech šedi nebo černobíle na vašem počítači.

Počítač a všechna ostatní zařízení musí mít nastaveny parametry stejné sítě, jako multifunkční zařízení. Všechny detaily potřebné pro nastavení zařízení, jako názvy sítě (SSID), typ bezdrátové sítě, šifrovací klíč, IP adresa nebo maska podsítě, musí odpovídat specifikacím sítě.



Důležité

Tyto podrobnosti naleznete ve vašem PC nebo v přístupovém bodě.

Abyste zjistili, jak nastavit parametry pro váš počítač, podívejte se prosím do uživatelského manuálu pro váš WLAN adaptér. U větší sítě se obraťte na vašeho správce sítě.

Můžete si být jisti perfektní komunikací, pokud používáte schválený adaptér také na vašem počítači.

Pozn.

Všechny nejnovější ovladače pro schválený adaptér můžete nalézt na internetových stránkách, společně s dalšími informacemi: www.xerox.com.

Připojení vašeho WLAN adaptéru

Vaše zařízení patří k nové generaci, kterou můžete připojit do sítě WLAN za použití WLAN USB klíče.

Adaptér bezdrátové sítě vašeho zařízení přenáší data podle bezdrátového protokolu IEEE 802.11g, může se připojit také ke stávající síti IEEE 802.11b.

Pro připojení k vašemu zařízení používejte jen schválený adaptér. Jiné adaptéry pro příjem nebo vysílání mohou vaše zařízení poškodit.

! Důležité

Nezávisle na tom, zda vaše zařízení používáte v infrastrukturní nebo ad-hoc síti, musíte provést nastavení určitých síťových a bezpečnostních parametrů (např. SSID a šifrovacího klíče). Parametry musí odpovídat specifikaci sítě.

- 1 Zasuňte váš WLAN USB klíč do USB portu na vašem zařízení.

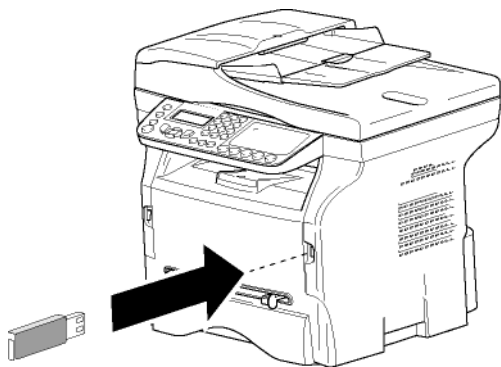

Konfigurace vaší sítě

Pozn.

Doporučujeme, abyste nastavení vaší WLAN sítě nechali provést osobu, která má dobrou znalost konfigurace vaší počítačové techniky.

Vytváření nebo opětovné připojení k síti

Dříve, než se pokusíte použít WLAN adaptér ve vašem zařízení, musíte zadat parametry, které umožní síti WLAN vaše zařízení rozpoznat.

Ve vašem zařízení jsou k dispozici jednoduché pokyny, které vás provedou krok za krokem nastavením vaší sítě. Postupujte podle nich!

▼ 281 - NASTAVENÍ / WLAN / PRIR. KONF.Í

- 1 Stiskněte ▼, zvolte nabídku **NASTAVENÍ** pomocí tlačítek ▼ nebo ▲ a potvrďte pomocí **OK**.
- 2 Vyberte **WLAN** pomocí tlačítka ▼ nebo ▲, potvrďte stisknutím **OK**.
- 3 Vyberte **PRIR. KONF.** pomocí tlačítka ▼ nebo ▲, potvrďte stisknutím **OK**. Zařízení začne vyhledávat existující síť.
- 4 Vyberte existující síť, nebo pro vytvoření sítě zvolte **NOVA SIT**, použijte tlačítka ▼ nebo ▲ a potvrďte stisknutím **OK**.

Pozn.

Pokud zvolíte existující síť, tak se kroky 5 a 6 (a pravděpodobně 7) provedou automaticky.

- 5 Když se na obrazovce objeví **SSID**, zadejte jméno vaší sítě z numerické klávesnice, stiskněte postupně klávesy, dokud neobdržíte požadovaný název (maximum 32 znaků) a potvrďte **OK**.
- 6 Na obrazovce se objeví **REZ. AD-HOC** nebo **REZ. INFRA**. Vraťte se na začátek této kapitoly a rozhodněte se. Zvolte jeden z těchto režimů a potvrďte **OK**.
 - Zvolíte-li režim AD-HOC, tak se objeví další úroveň nabídky **KANAL**, zadejte číslo mezi 1 a 13 a potvrďte jej tlačítkem **OK**.
- 7 Vyberte metodu kryptování, **BEZ**, **WEP** nebo **WPA**, a potvrďte tlačítkem **OK**:

! Důležité

Uvědomte s, prosím, že v režimu ad-hoc není možné použít WPA/WPA2 kryptování.

- Pokud zvolíte **WEP**, zadejte WEP klíč, který používáte ve vaší síti.

Pozn.

Číselná hodnota WEP klíče může být nastavena v nabídce: ▼ 29 - **NASTAVENÍ / TECHNICKÉ / ČÍS. WEP KLÍČE**.

- Pokud zvolíte **WPA**, zadejte WPA nebo WPA2 klíč, který používáte ve vaší síti.

- 8 Na obrazovce se objeví **KONF. IP: MANU** nebo **KONF. IP: AUTO.**.
Pokud zvolíte manuální konfiguraci systému, přejdete do dalšího odstavce a zadejte parametry IP ADRESA, MASKA PODSÍTĚ a BRÁNA.
- 9 Na konci tohoto postupu se vrátíte do hlavní nabídky **PRIR. KONF.**

10 Nabídku opustíte stisknutím tlačítka .

Jakmile je síť nastavena, měla by se rozsvítit kontrolka LED na WLAN USB klíči.

Navázání nebo změna parametrů vaší sítě

Každý z parametrů vaší sítě může být změněn v závislosti na stavu vývoje sítě.

▼ 2822 - NASTAVENI / WLAN / PARAMETRY / IP ADRESA

- 1 Stiskněte **▼**, zvolte nabídku **NASTAVENI** pomocí tlačítek **▼** nebo **▲** a potvrďte pomocí **OK**.
- 2 Vyberte **WLAN** pomocí tlačítka **▼** nebo **▲**, potvrďte stisknutím **OK**.
- 3 Vyberte **PARAMETRY** pomocí tlačítka **▼** nebo **▲**, potvrďte stisknutím **OK**.
- 4 Vyberte **IP ADRESA** pomocí tlačítka **▼** nebo **▲**, potvrďte stisknutím **OK**.
- 5 Číslo vaší adresy IP se objeví ve formátu **000.000.000.000**. Zadejte novou IP adresu vašeho zařízení v zobrazeném formátu a potvrďte tlačítkem **OK**.
- 6 Nabídku opustíte stisknutím tlačítka .

▼ 2823 - NASTAVENI / WLAN / PARAMETRY / MASKA PODSITE

- 1 Stiskněte **▼**, zvolte nabídku **NASTAVENI** pomocí tlačítek **▼** nebo **▲** a potvrďte pomocí **OK**.
- 2 Vyberte **WLAN** pomocí tlačítka **▼** nebo **▲**, potvrďte stisknutím **OK**.
- 3 Vyberte **PARAMETRY** pomocí tlačítka **▼** nebo **▲**, potvrďte stisknutím **OK**.
- 4 Vyberte **MASKA PODSITE** pomocí tlačítka **▼** nebo **▲**, potvrďte stisknutím **OK**.
- 5 Číslo vaší masky podsítě se objeví ve formátu **000.000.000.000**. Zadejte novou masku podsítě vašeho zařízení v zobrazeném formátu a potvrďte tlačítkem **OK**.
- 6 Nabídku opustíte stisknutím tlačítka .

▼ 2824 - NASTAVENI / WLAN / PARAMETRY / BRANA

- 1 Stiskněte **▼**, zvolte nabídku **NASTAVENI** pomocí tlačítek **▼** nebo **▲** a potvrďte pomocí **OK**.
- 2 Vyberte **WLAN** pomocí tlačítka **▼** nebo **▲**, potvrďte stisknutím **OK**.

- 3 Vyberte **PARAMETRY** pomocí tlačítka **▼** nebo **▲**, potvrďte stisknutím **OK**.
- 4 Vyberte **BRANA** pomocí tlačítka **▼** nebo **▲**, potvrďte stisknutím **OK**.
- 5 Číslo vaší brány se objeví ve formátu **000.000.000.000**. Zadejte novou bránu vašeho zařízení v zobrazeném formátu a potvrďte tlačítkem **OK**.
- 6 Nabídku opustíte stisknutím tlačítka .

▼ 6 2825 - NASTAVENI / WLAN / PARAMETRY / SSID

- 1 Stiskněte **▼**, zvolte nabídku **NASTAVENI** pomocí tlačítek **▼** nebo **▲** a potvrďte pomocí **OK**.
- 2 Vyberte **WLAN** pomocí tlačítka **▼** nebo **▲**, potvrďte stisknutím **OK**.
- 3 Vyberte **PARAMETRY** pomocí tlačítka **▼** nebo **▲**, potvrďte stisknutím **OK**.
- 4 Vyberte **SSID** pomocí tlačítka **▼** nebo **▲**, potvrďte stisknutím **OK**.
- 5 Na obrazovce se objeví název vaší sítě. Zadejte nový název vaší sítě a potvrďte tlačítkem **OK**.
- 6 Nabídku opustíte stisknutím tlačítka .

▼ 2826 - NASTAVENI / WLAN / PARAMETRY / REŽIM

- 1 Stiskněte **▼**, zvolte nabídku **NASTAVENI** pomocí tlačítek **▼** nebo **▲** a potvrďte pomocí **OK**.
- 2 Vyberte **WLAN** pomocí tlačítka **▼** nebo **▲**, potvrďte stisknutím **OK**.
- 3 Vyberte **PARAMETRY** pomocí tlačítka **▼** nebo **▲**, potvrďte stisknutím **OK**.
- 4 Vyberte **REZIM** pomocí tlačítka **▼** nebo **▲**, potvrďte stisknutím **OK**.
- 5 Znak **>>** vám sděluje, že vaše síť je v aktivním režimu.
- 6 Zvolte jeden z těchto režimů a potvrďte **OK**.
- Zvolíte-li **REZ. AD-HOC**, tak se objeví další úroveň nabídky **KANAL**, zadejte číslo v rozmezí 1 až 13 a potvrďte klávesou **OK**.
- 7 Nabídku opustíte stisknutím tlačítka .

V síti AD-HOC komunikují zařízení přímo mezi sebou, bez průchodu přístupovým bodem (bránou, směrovačem). Rychlost komunikace napříč celou bezdrátovou sítí AD-HOC je tak rychlá, jako nejpomalejší spojení v síti. Rychlost komunikace je tedy závislá na prostorové vzdálenosti mezi vysílačem a přijímačem, jakož i na počtu překážek, jako jsou zdi nebo stropy.

Důležité

▼ 2827 - NASTAVENÍ / WLAN / PARAMETRY / ZABEZPEČENÍ

Tento parametr umožňuje zabezpečit vaši síť nastavením kryptovací metody, kterou bude vaše WLAN síť používat.

- 1 Stiskněte ▼, zvolte nabídku **NASTAVENÍ** pomocí tlačítek ▼ nebo ▲ a potvrďte pomocí **OK**.
- 2 Vyberte **WLAN** pomocí tlačítka ▼ nebo ▲, potvrďte stisknutím **OK**.
- 3 Vyberte **PARAMETRY** pomocí tlačítka ▼ nebo ▲, potvrďte stisknutím **OK**.
- 4 Vyberte **ZABEZPEČENÍ** pomocí tlačítka ▼ nebo ▲, potvrďte stisknutím **OK**.
- 5 Zvolte **WEP**, **WPA** nebo **BEZ** a potvrďte tlačítkem **OK**.
 - Pokud zvolíte **WEP**, zadejte heslo:
 - Při konfiguraci 64 bitového zabezpečení musí heslo obsahovat přesně 5 znaků.
 - Při konfiguraci 128 bitového zabezpečení musí heslo obsahovat přesně 13 znaků.

Heslo můžete také zadat s použitím hexadecimálního systému:

- Při konfiguraci 64 bitového zabezpečení musí heslo obsahovat přesně 10 hexadecimálních znaků.
- Při konfiguraci 128 bitového zabezpečení musí heslo obsahovat přesně 26 hexadecimálních znaků.



Pozn.

- Pokud zvolíte **WPA**, zadejte WPA nebo WPA2 heslo (minimálně 8 znaků, maximálně 63 znaků).
Heslo může obsahovat alfanumerické znaky - čísla a písmena - a jakékoliv ostatní symboly přístupné na klávesnici. Jediným neplatným znakem je "€" (značka pro EUR).

- 6 Nabídku opustíte stisknutím tlačítka .

▼ 2828 - NASTAVENÍ / WLAN / PARAMETRY / NAZEV HOST.

Název stroje vám umožňuje identifikovat vaše zařízení na síti pomocí počítače (například názvem "IMP-SÍŤ-1").

- 1 Stiskněte ▼, zvolte nabídku **NASTAVENÍ** pomocí tlačítek ▼ nebo ▲ a potvrďte pomocí **OK**.
- 2 Vyberte **WLAN** pomocí tlačítka ▼ nebo ▲, potvrďte stisknutím **OK**.
- 3 Vyberte **PARAMETRY** pomocí tlačítka ▼ nebo ▲, potvrďte stisknutím **OK**.
- 4 Vyberte **NAZEV HOST.** pomocí tlačítka ▼ nebo ▲, potvrďte stisknutím **OK**.
- 5 Zadejte požadovaný název (maximálně 15 znaků) a potvrďte tlačítkem **OK**.
- 6 Nabídku opustíte stisknutím tlačítka .

Jakmile bylo nastaveno vaše připojení, musíte nainstalovat ovladače síťové tiskárny na váš počítač, abyste mohli tisknout vaše dokumenty.

Podrobnosti v části **Instalace programového vybavení**, stránka 58

Příklad nastavení sítě AD-HOC

Příklad konfigurace sítě Ad-hoc bez zabezpečení za použití následujících parametrů:

- název sítě: "doma"
- typ bezdrátové sítě: "ad-hoc"
- kanál: "1"
- IP adresa počítače: "169.254.0.1"
- maska podsítě počítače: "255.255.0.0"
- brána počítače: "0.0.0.0"
- IP adresa multifunkčního terminálu: "169.254.0.2"
- maska podsítě multifunkčního zařízení: "255.255.0.0"
- brána multifunkčního zařízení: "0.0.0.0"

Nastavení multifunkčního zařízení

- 1 Vložte WLAN USB klíč do USB konektoru na multifunkčním zařízení.
- 2 Stiskněte ▼, zvolte nabídku **NASTAVENÍ** pomocí tlačítek ▼ nebo ▲ a potvrďte pomocí **OK**.
- 3 Vyberte **WLAN** pomocí tlačítka ▼ nebo ▲, potvrďte stisknutím **OK**.
- 4 Vyberte **PRIR. KONF.** pomocí tlačítka ▼ nebo ▲, potvrďte stisknutím **OK**.
- 5 Vyberte **NOVA SIT** pomocí tlačítka ▼ nebo ▲, potvrďte stisknutím **OK**.
- 6 Na obrazovce se objeví **SSID**, zadejte "**doma**" pomocí numerické klávesnice a potvrďte tlačítkem **OK**.
- 7 Zvolte režim **REZ. AD-HOC** a potvrďte tlačítkem **OK**.
- 8 Zadejte "**1**" do pole **KANAL** a potvrďte tlačítkem **OK**.
- 9 Zvolte **BEZ** a potvrďte stisknutím tlačítka **OK**.
- 10 Zvolte **KONF. IP: MANU** a potvrďte tlačítkem **OK**.
- 11 Zadejte "**169.254.0.2**" do pole **IP ADRESA** a potvrďte tlačítkem **OK**.
- 12 Zadejte "**255.255.0.0**" do pole **MASKA PODSITE** a potvrďte tlačítkem **OK**.
- 13 Zadejte "**0.0.0.0**" do pole **BRANA** a potvrďte tlačítkem **OK**.
- 14 Na konci tohoto postupu se vraťte do hlavní nabídky **PRIR. KONF.**
- 15 Nabídku opustíte stisknutím tlačítka .

Jakmile je síť nastavena, měla by se rozsvítit kontrolka LED na WLAN USB klíči.

Nyní musíte nastavit počítač.

Nastavení počítače

Pro tuto část nahlédněte do instrukcí dodaných výrobcem WLAN USB klíče, pro návod jak nalézt a připojit se k "domácí" síti.

- 1 Pokud to je potřeba, nainstalujte programové vybavení pro WLAN USB klíč na počítač.
- 2 Zasuňte váš WLAN USB klíč do portu USB počítače.

- 3 Použijte programové vybavení WLAN USB klíče pro detekci sítě.
- 4 Připojte se k síti "**doma**", jakmile bude tato detekována.
- 5 Nyní nastavte připojení vašeho počítače do sítě WLAN.

**Pozn.**

Abyste provedli toto nastavení, nahlédněte do kapitoly "Nastavení parametru připojení" v instrukcích výrobce.

Musíte konfigurovat položku **Internetový protokol (TCP/IP)** pro připojení WLAN, které bylo vytvořeno. Pokud je tento prvek nastaven takovým způsobem, abyste IP adresu získali automaticky, musíte jej změnit do manuálního režimu, abyste nastavili adresu TCP/IP (v našem příkladě "169.254.0.1"), masku podsítě (v našem příkladě "255.255.0.0") a výchozí bránu (v našem příkladě "0.0.0.0").

- 6 Zadejte **OK**.

Paměťový USB klíč

Paměťový USB klíč můžete připojit na přední straně vašeho multifunkčního zařízení. Soubory uložené ve formátu TXT, TIFF a JPEG budou analyzovány a vy budete moci provést tyto činnosti :

- vytisknout soubory uložené na vašem paměťovém USB klíči¹,
- vymazat soubory uložené na paměťovém USB klíči,
- prohlédnout obsahu vloženého paměťového USB klíče,
- digitalizovat dokument na paměťový USB klíč,
- archivovat faxy (viz Přesměrování faxových zpráv na paměťový USB klíč, stránka 32.).

Používání paměťového USB klíče



Paměťový USB klíč vkládejte do zdířky vždy ve správné poloze. Nikdy neodpojujte paměťový USB klíč během operace čtení nebo zápisu.

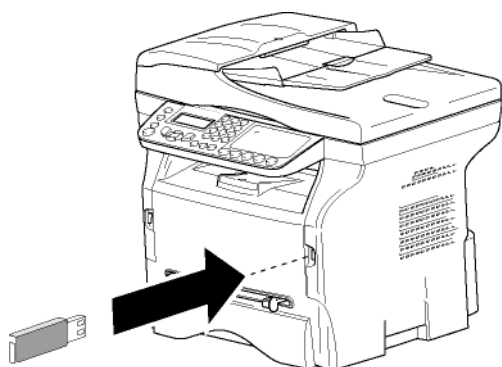

Tisk dokumentů



Není možné tisknout na papír formátu A5 (nebo Statement).

Můžete vytisknout uložené soubory nebo seznam souborů umístěných na paměťovém USB klíči.

Tisk seznamu souborů uložených na klíči

Postup pro vytištění seznamu souborů uložených na klíči:

▼ 01 - MÉDIA / TISKNI DOKUME / SEZNAM

- 1 Zasuňte paměťový USB klíč do konektoru na přední straně zařízení, a dodržte směr zasunutí. Na obrazovce se objeví **ANALYZA MÉDII**.

1. Může se stát, že některé TIFF soubory na USB klíči nebude možné kvůli omezení datového formátu vytisknout.

- 2 Vyberte **TISKNI DOKUME**, pomocí tlačítka ▼ nebo ▲, potvrďte stisknutím **OK**.
- 3 Vyberte **SEZNAM** pomocí tlačítka ▼ nebo ▲, potvrďte stisknutím **OK**.
- 4 Vytiskne se seznam souborů v tabulce s těmito informacemi:
 - analyzované soubory jsou indexovány v rostoucím pořadí od jedné po jednom,
 - názvy souborů s jejich příponou,
 - datum posledního uložení souborů,
 - velikost souborů v kB.

Tisk souborů uložených v klíči

Postup pro tisk souborů uložených v klíči:

▼ 01 - MÉDIA / TISKNI DOKUME / SOUBOR

- 1 Zasuňte paměťový USB klíč do konektoru na přední straně zařízení, a dodržte směr zasunutí. Na obrazovce se objeví **ANALYZA MÉDII**.
- 2 Vyberte **TISKNI DOKUME** pomocí tlačítka ▼ nebo ▲, potvrďte stisknutím **OK**.
- 3 Vyberte **SOUBOR** pomocí tlačítka ▼ nebo ▲, potvrďte stisknutím **OK**.
- 4 Máte tři možnosti, jak vytisknout vaše soubory:
 - **VSE**, chcete-li vytisknout všechny soubory uložené na paměťovém USB klíči. Vyberte **VSE** pomocí tlačítka ▼ nebo ▲, potvrďte stisknutím **OK**. Tisk se zahájí automaticky.
 - **SÉRIE**, chcete-li vytisknout několik souborů uložených na paměťovém USB klíči. Vyberte **SÉRIE** pomocí tlačítka ▼ nebo ▲, potvrďte stisknutím **OK**. **PRVNÍ SOUBOR** a na displeji se objeví první indexovaný soubor. Pomocí tlačítka ▼ nebo ▲ vyberte první soubor série, který chcete vytisknout, a potvrďte stisknutím **OK**. Po levé straně souboru se objeví hvězdička (*). Na obrazovce se objeví **POSLEDNÍ SOUBOR**. Pomocí tlačítka ▼ nebo ▲ vyberte the poslední soubor série, který chcete vytisknout, a potvrďte stisknutím **OK**.

Stiskněte tlačítko . Na obrazovce se objeví **POCET KOPIÍ**, pomocí numerické klávesnice zadejte požadovaný počet kopií a potvrďte pomocí **OK**.

Zvolte formát tisku (pro JPEG soubory): **A4** nebo **LETTER** (v závislosti na modelu), nebo **FOTO** a potvrďte stisknutím **OK**.

Zvolte formát tisku : **SILNY** nebo **NORMALNI** a potvrzením volby pomocí **OK** zahájíte tisk.

- **VYBIR**, chcete-li vytisknout jeden či několik souborů uložených na paměťovém USB klíči. Vyberte tlačítka ▼ nebo ▲ soubor k tisku a potvrďte volbu **OK**. Po levé straně souboru se objeví hvězdička (*). Opakujte postup pro další soubory, které si přejete vytisknout.

Stiskněte tlačítko . Na obrazovce se objeví **POCET KOPII**, pomocí numerické klávesnice zadejte požadovaný počet kopií a potvrďte pomocí **OK**.

Zvolte formát tisku (pro JPEG soubory): **A4** nebo **LETTER** (v závislosti na modelu), nebo **FOTO** a potvrďte stisknutím **OK**.

Zvolte formát tisku : **SILNY** nebo **NORMALNI** a potvrzením volby pomocí **OK** zahájíte tisk.

- 5 Nabídku opustíte stisknutím tlačítka .

Vymazání souborů uložených v klíči

Soubory uložené na paměťovém USB klíči můžete smazat.

▼ 06 - MÉDIA / SMAZAT

- 1 Zasuňte paměťový USB klíč do konektoru na přední straně zařízení, a dodržte směr zasunutí. Na obrazovce se objeví **ANALYZA MÉDII**.
- 2 Vyberte **SMAZAT** pomocí tlačítka ▼ nebo ▲, potvrďte stisknutím **OK**.
- 3 Máte tři možnosti, jak smazat vaše soubory:
 - **VSE**, chcete-li smazat všechny soubory uložené na paměťovém USB klíči. Vyberte **VSE** pomocí tlačítka ▼ nebo ▲, potvrďte stisknutím **OK**. Vráťte se do předchozí nabídky.
 - **SÉRIE**, chcete-li vymazat několik souborů uložených na paměťovém USB klíči. Vyberte **SÉRIE** pomocí tlačítka ▼ nebo ▲, potvrďte stisknutím **OK**. **PRVNI SOUBOR** a na displeji se objeví první indexovaný soubor. Pomocí tlačítka ▼ nebo ▲ vyberte the první soubor série, který chcete vymazat, a potvrďte stisknutím **OK**. Po levé straně souboru se objeví hvězdička (*). Na obrazovce se objeví **POSLEDNI SOUBOR**, pomocí tlačítka ▼ nebo ▲ vyberte poslední soubor série, který chcete vymazat, a potvrďte stisknutím **OK**. Po levé straně souboru se objeví hvězdička (*).

Stiskněte tlačítko .

Vráťte se do předchozí nabídky.

- **VYBER**, chcete-li vymazat jeden či několik souborů uložených na paměťovém USB klíči. Vyberte tlačítky ▼ nebo ▲ soubor, který chcete vymazat, a potvrďte volbu **OK**. Po levé straně souboru se objeví hvězdička (*). Opakujte postup pro další soubory, které si přejete vymazat.

Stiskněte tlačítko .

Vráťte se do předchozí nabídky.

- 4 Nabídku opustíte stisknutím tlačítka .

Prohlídka obsahu paměťového USB klíče

Po určité době nečinnosti se multifunkční zařízení vrátí zpět do hlavní nabídky. Obsah paměťového USB klíče zobrazíte následujícím postupem:

▼ 07 - MÉDIA / ANALYZA MÉDII

- 1 Stiskněte ▼ a pomocí klávesnice zadejte **07**.
- 2 Zahájí se načítání obsahu paměťového USB klíče.
- 3 Soubory nacházející se na paměťovém USB klíči můžete vytisknout nebo smazat. Viz předchozí kapitoly.

Uložení dokumentu na paměťový USB klíč

Tato funkce umožňuje digitalizovat dokumenty a ukládat je přímo do adresáře Phaser3100MFP_X\SCAN na paměťový USB klíč. Adresář Phaser3100MFP_X\FAX vytvoří aplikace.

Důležité

Před tím, než začnete digitalizovat dokument, ujistěte se, že je na paměťovém USB klíči dostatek místa. Pokud není, můžete ručně vymazat soubory, viz Vymazání souborů uložených v klíči, stránka 54..

- 1 Dokument položte na sklo kopírovanou stranou dolů.
- 2 Zasuňte paměťový USB klíč do konektoru na přední straně zařízení, a dodržte směr zasunutí. Zahájí se načítání obsahu paměťového USB klíče. Jakmile je analýza dokončena, zobrazí se nabídka **MÉDIA**.
- 3 Pomocí tlačítek ▼ nebo ▲ zvolte **SKENOVAT DO** a potvrďte tlačítkem **OK**.

Tato funkce je přístupná ještě dalšími dvěma způsoby:

Důležité

- stisknutím tlačítka  a výběrem **SKEN-NA-MÉDIUM**.
- stisknutím tlačítka ▼ ze spořiče obrazovky a zadáním 03 na numerické klávesnici.

- 4 Vyberte mezi **CB SKEN** a **BAREV. SKEN** pomocí tlačítka ▼ nebo ▲ a potvrďte stisknutím **OK**.
- 5 Pomocí klávesnice zadejte název skenovaného souboru (maximálně 20 znaků) a potvrďte tlačítkem **OK**.
- 6 Zvolte formát skenování, **OBRÁZEK** a **PDF** a potvrďte zahájení skenování a ukládání dokumentu. **OBRÁZEK** umožňuje vytvořit stejný typ souboru jako je fotografie. **PDF** je formát pro tvorbu digitálních dokumentů.



Pokud jste zvolili formát **OBRÁZEK** bude v režimu skenování:

- **ČERNÁ A BÍLÁ** obrázek uložen ve formátu TIFF.
- **BARVA** obrázek uložen ve formátu JPEG.

Můžete zvolit rozlišení obrazu, který bude digitalizován na paměťový USB klíč; výchozí hodnota rozlišení je AUTO.

Důležité

Stiskněte několikrát tlačítko  a vyberte požadované rozlišení:

- Skenování v **ČERNÉ A BÍLÉ**:
 -  ikona: rozlišení Text.
 -  ikona : rozlišení Foto.
 - žádná ikona : rozlišení Auto.
- Skenování v **BARVĚ**:
 -  ikona: rozlišení Text.
 - žádná ikona : rozlišení Auto.

Stisknutím tlačítka  se ihned zahájí skenování a soubor se odešle na klíč s parametry definovanými ve formátu analýzy.

Telefonování (volitelná funkce)

K jednomu USB portu tohoto přístroje můžete připojit USB-DECT základnu a zaregistrovat u této základny DECT telefony.

Potom můžete volat a přijímat telefonní hovory na vaše registrované DECT telefony, přičemž používáte telefonní linku přístroje (použití jako standardní telefon).



Telefonování je zvláštní příslušenství pracující jen s konkrétním USB DECT klíčem, který můžete získat u vašeho prodejce.

Další informace naleznete na naší internetové stránce: www.xerox.com.

Protože stroj i DECT základna používá stejnou telefonní linku, **mějte na paměti následující body**:

- telefonování podporuje pouze hlasové hovory. SMS služby, zobrazení identifikace volajícího ani ohlášení není pro registrované telefony funkční, ani když použítá DECT zařízení podporují tuto funkci.
- při používání telefonu je linka obsazená. Stroj nemůže v té chvíli odesílat faxové zprávy ani SMS. Odesílání a přijímání se obnoví, jakmile se linka uvolní.
- tisk a skenování může trvat nepatrně delší dobu, pokud jsou prováděny během DECT komunikace.
- stroj a registrovaný(é) telefon(y) nemohou sdílet adresáře.

Připojení USB-DECT základny

Připojte vaši DECT základnu do jednoho z USB portu stroje:

- do předního USB portu

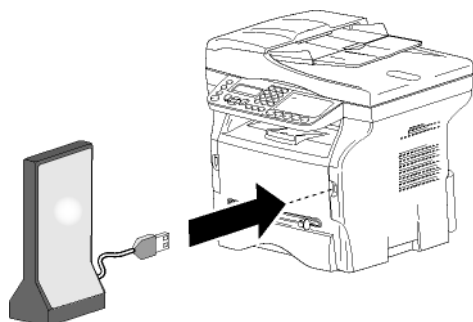

- do zadního USB portu

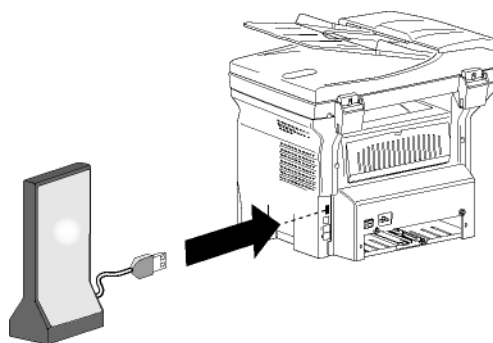

Nyní můžete volat a přijímat hovory pomocí telefonu, dodaného s DECT základnou. Protože telefonní linka je nyní používána pro dva komunikační kanály (fax, SMS) a telefonování, bude možná zapotřebí nastavit způsob, kterým stroj přijímá hovory (viz **Režim pořjmu**, stránka 39).

Registrace DECT přístroje

USB-DECT základna je normálně dodávána s jedním registrovaným telefonem. Abyste mohli zaregistrovat další telefony (kompatibilní s GAP), musí být jak základna tak telefon přepnut do registračního režimu.



Důležité

Tato nabídka je dostupná pouze s USB-DECT základnou připojenou ke stroji.

Jak registrovat telefon u DECT základny:

▼ 891 - POKROČILÉ FUN / DECT / REGISTR.

- 1 Přepněte telefon do registračního režimu.



Pozn.

Podrobný postup registrace telefonu najdete v dokumentaci tohoto telefonu.

- 2 Na stroji stiskněte tlačítko ▼, na klávesnici zadejte **89** a potvrďte pomocí **OK**.
- 3 Vyberte **REGISTER** pomocí tlačítka ▼ nebo ▲, potvrďte stisknutím **OK**. Stroj začne hledat telefon.

Během registračního procesu (až jedna minuta) je na LCD obrazovce zobrazeno **HANDSET REGISTRATION**. Zpráva zmizí, jakmile je registrace dokončena.



Důležité

Pokud se registrace nepodaří (například telefon ukončí příliš brzy registrační režim), stroj třikrát zapípá. Zopakujte postup od kroku 1.

Uživatelské nastavení telefonování

Tato funkce slouží k nastavení dobu zvonění telefonu pro přijetí hovoru.

Tento parametr, používaný pro určení doby zvonění telefonu před ukončením hovoru, je standardně nastaven na 30 sekund.



Důležité

Tato nabídka je dostupná pouze s USB-DECT základnou připojenou ke stroji.

▼ 893 - POKROČILÉ FUN / DECT / RINGING TIME

- 1 Stiskněte ▼ a pomocí klávesnice zadejte **89**.
Potvrďte **OK**.
- 2 Vyberte **RINGING TIME** pomocí tlačítka ▼ nebo ▲, potvrďte stisknutím **OK**.
- 3 Zadejte požadovaný čas v sekundách (15 až 60) pomocí numerické klávesnice.
- 4 Potvrďte **OK**.
- 5 Nabídku zavřete stisknutím klávesy .

Odregistrace DECT přístroje

Tato funkce slouží pro odregistrování telefonu od DECT základny. Jakmile telefon odregistrujete, nebude nadále možné s daným telefonem volat ani přijímat hovory.



Důležité

Tato nabídka je dostupná pouze s USB-DECT základnou připojenou ke stroji.

▼ 892 - POKROČILÉ FUN / DECT / UNREGISTER

- 1 Stiskněte ▼ a pomocí klávesnice zadejte **89**.
Potvrďte **OK**.
- 2 Vyberte **UNREGISTER** pomocí tlačítka ▼ nebo ▲, potvrďte stisknutím **OK**.
Na LCD obrazovce se zobrazí seznam telefonu registrovaných u DECT základny.
- 3 Vyberte telefon, který chcete odregistrovat pomocí tlačítka ▼ nebo ▲, potvrďte stisknutím **OK**.
- 4 Potvrďte **OK**.
- 5 Nabídku zavřete stisknutím klávesy .

Propojení s PC

Úvod

Program Xerox Companion Suite umožňuje propojení osobního počítače a kompatibilního multifunkčního přístroje.

Z PC můžete:

- ovládat multifunkční přístroj, nastavovat jej podle vašich potřeb,
- tisknout vaše dokumenty, vytvořené ve vašich obvyklých aplikacích, na multifunkčním přístroji,
- skenovat dokumenty v barvě, v odstínech šedé nebo černobíle a upravovat je na vašem PC, nebo je převádět na text pomocí programu pro rozpoznávání znaků (OCR).

Požadavky pro propojení

Minimální systémové požadavky na váš počítač jsou:

Podporované operační systémy:

- Windows 2000, alespoň Service Pack 3,
- Windows XP (Home a Pro),
- Windows 2003 server, pouze tiskový ovladač,
- Windows Vista.

Procesor:

- 800 MHz pro Windows 2000;
- 1 GHz pro Windows XP (Home a Pro),
- 1 GHz pro Windows Vista.

CD-ROM mechanika

Volný USB port.

600 MB volného místa na disku pro instalaci

Paměť RAM:

- 128 MB (minimum) pro Windows 2000,
- 192 MB (minimum) pro Windows XP (Home a Pro),
- 1 GB pro Windows Vista.

Instalace programového vybavení

V této části jsou popsány následující instalace:

- úplná instalace programu Xerox Companion Suite
- instalace pouze ovladačů.

Instalace kompletního programového vybavení

Zapněte počítač. Přihlaste se k účtu, který má oprávnění administrátora.

- 1 Do CD-ROM mechaniky vložte instalační CD-ROM.
- 2 Instalace se spustí automaticky (Auto run). Pokud se instalace nespustí automaticky, klepněte dvakrát na soubor setup.exe umístěný v kořenovém adresáři CD-ROM.
- 3 Na obrazovce se objeví okno **XEROX COMPANION SUITE**. Tato obrazovka Vám umožňuje nainstalovat a odebrat software, zobrazit uživatelské příručky programů nebo procházet obsah CD-ROM.
- 4 Klikněte (levým tlačítkem myši) na **INSTALACE PRODUKTŮ**.



- 5 Objeví se obrazovka Instalace produktů. Z nabídky vyberte **VŠECHNY PRODUKTY** a potvrďte levým tlačítkem myši.

Plná instalace zkopíruje na váš pevný disk programy potřebné pro správnou funkci sady Xerox Companion Suite:

- Xerox Companion Suite (software pro správu terminálu, ovladače tiskárny, skener, ...),
- Adobe Acrobat Reader,
- PaperPort.

Pozn.

Možná již vlastníte verzi některého programu, který je k dispozici na instalačním CD-ROM.

*V takovém případě spusťte **UŽIVATELSKOU** instalaci a vyberte programy, které chcete instalovat na váš pevný disk a vaši volbu potvrďte.*



Spustí se instalace.

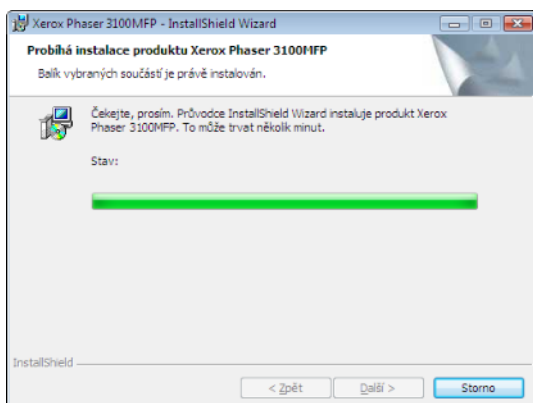

Zobrazí se následující obrazovka, na které je vidět průběh instalace.

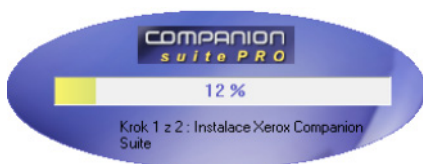

6 Pro dokončení instalace klepněte na **OK**.

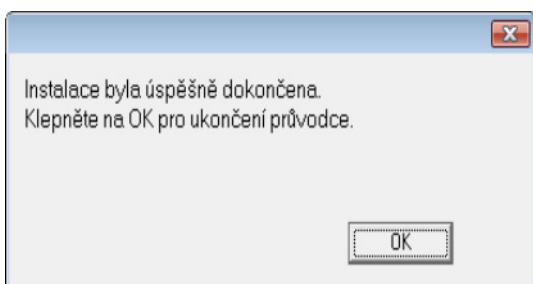

Program Xerox Companion Suite je úspěšně nainstalován na vašem PC.

Nyní můžete připojit váš multifunkční přístroj, nahlédněte do odstavce **Připojení**.

Program pro ovládání multifunkčního přístroje můžete spustit z nabídky **START > VŠECHNY programy > XEROX COMPANION SUITE > PHASER 3100 MFP 3100 > COMPANION DIRECTOR** nebo kliknutím na ikonu **XEROX COMPANION DIRECTOR**, která je na Ploše.

Nainstalování pouze ovladačů

V této části jsou popsány následující instalace:

- instalace ovladačů, které používá program Xerox Companion Suite,
- manuální instalace ovladačů.

Instalace ovladačů, které používá program Xerox Companion Suite

Zapněte počítač. Přihlaste se k účtu, který má oprávnění administrátora.

- 1 Do CD-ROM mechaniky vložte instalační CD-ROM.
- 2 Instalace se spustí automaticky (Auto run). Pokud se instalace nespustí automaticky, klepněte dvakrát na soubor setup.exe umístěný v kořenovém adresáři CD-ROM.
- 3 Na obrazovce se objeví okno XEROX COMPANION SUITE. Tato obrazovka Vám umožňuje nainstalovat a odebrat software, zobrazit uživatelské příručky programů nebo procházet obsah CD-ROM.
- 4 Klikněte (levým tlačítkem myši) na **INSTALACE PRODUKTŮ**.



- 5 Objeví se obrazovka Instalace produktů. Z nabídky vyberte **UŽIVATELSKÁ** a potvrďte levým tlačítkem myši.



- 6 Klikněte (levým tlačítkem myši) na **XEROX COMPANION SUITE**.



- 7 Objeví se uvítací obrazovka. Klepnutím na tlačítko **DALŠÍ** spustíte instalaci sady Xerox Companion Suite na vaše PC.

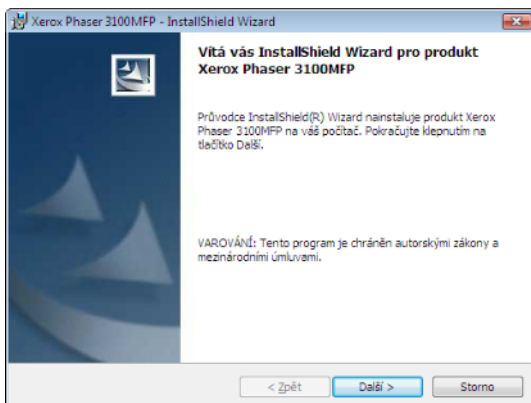

- 8 Vyberte ze seznamu **INSTALOVAT OVLADAČE** a klepněte na tlačítko **DALŠÍ**.

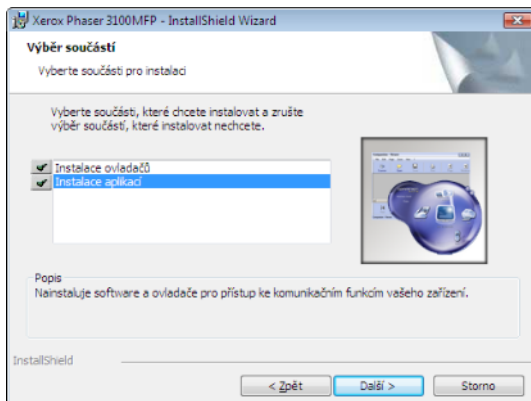

- 9 Zvolte cílový adresář pro instalaci a klepněte na tlačítko **DALŠÍ**.

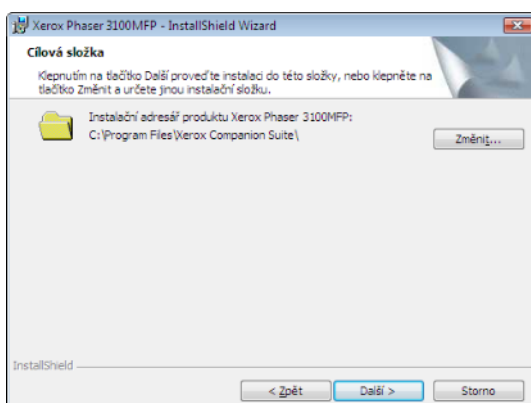

- 10 Instalace je připravena ke spuštění. Klepněte na tlačítko **INSTALOVAT**.

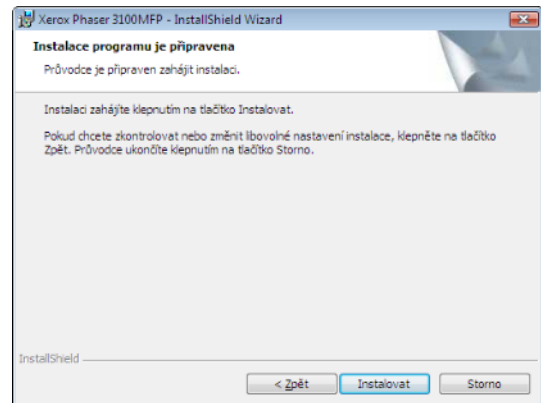

- 11 Obrazovka vás informuje o průběhu instalace.

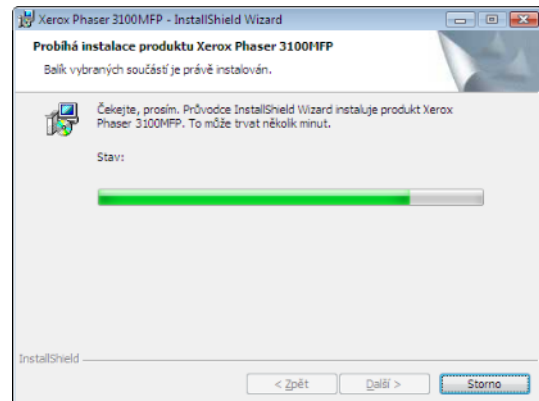

- 12 Pro dokončení instalace klepněte na **OK**.

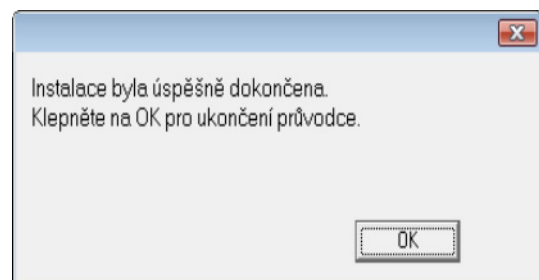

Program Xerox Companion Suite je nainstalován na vašem PC.

Nyní můžete připojit váš multifunkční přístroj, nahlédněte do odstavce **Připojení**.

Manuální instalace ovladačů

Nainstalovat ovladače pro tiskárnu a skenování můžete manuálně bez toho, že byste spustili setup.

**Pozn.**

Tento způsob instalace je možné použít pouze v operačních systémech Windows 2000, XP a Vista.

- 1 Najděte konektory pro USB kabel a připojte jej podle níže uvedeného obrázku.

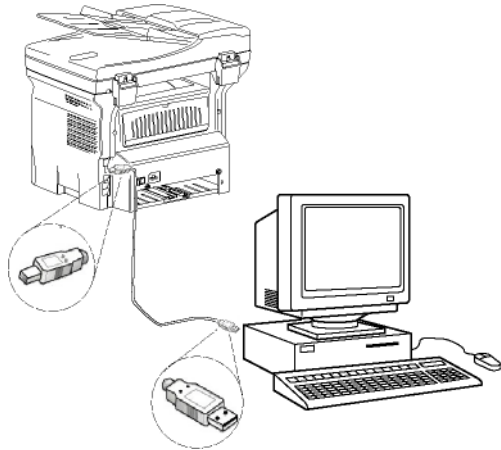

- 2 Zapněte multifunkční zařízení. Počítač zjistí připojené zařízení.
- 3 Klepněte na **VYHLEDAT A NAINSTALOVAT OVLADAČ (DOPORUČENO)**.

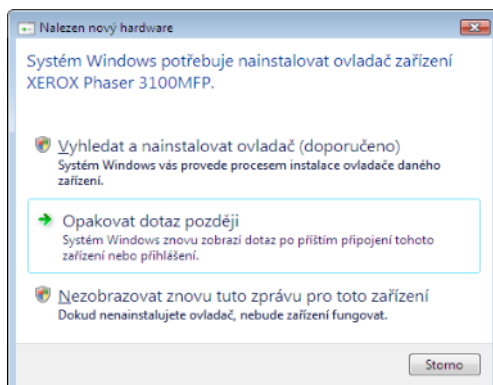

Objeví se následující obrazovka:

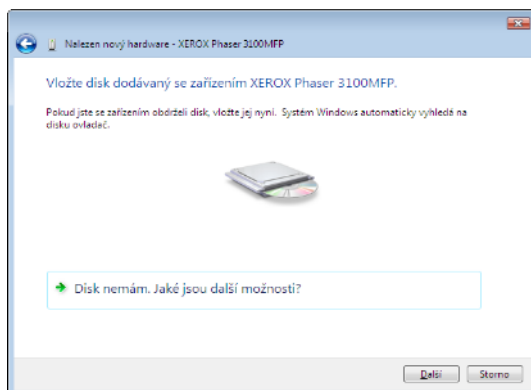

- 4 Do CD-ROM mechaniky vložte instalační CD-ROM. Ovladače jsou automaticky detekovány.

- 5 Ze seznamu vyberte XEROX PHASER 3100MFP a klepněte na **DALŠÍ**.

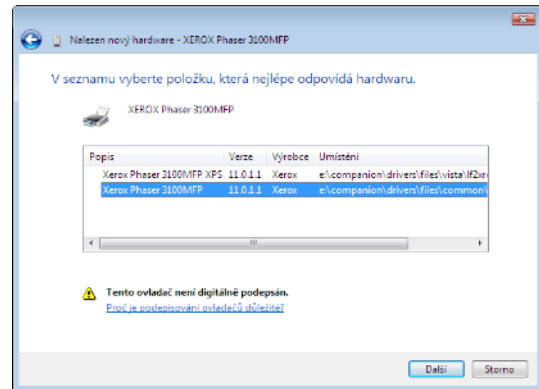

- 6 Objeví se obrazovka, která informuje o nainstalování ovladačů. Klepněte na tlačítko **ZAVŘÍT**.

Nyní můžete používat multifunkční zařízení pro tisk nebo skenování vašich dokumentů.

Připojení

Ujistěte se, že je vaše multifunkční zařízení vypnuto. Pro připojení zařízení k počítači se musí použít stíněný USB 2.0 kabel o maximální délce 3 metry.

Doporučujeme nejdříve nainstalovat program Xerox Companion Suite na váš počítač a potom připojit USB kabel k vašemu zařízení (viz Instalace kompletního programového vybavení, stránka 58).

**Důležité**

*Pokud připojíte kabel USB před instalací softwaru Xerox Companion Suite, operační systém automaticky rozpozná (plug and play) připojení nového zařízení. Pro spuštění instalace ovladačů pro vaše zařízení, nahlédněte do odstavce **Manuální instalace ovladačů a postupujte podle instrukcí zobrazených na obrazovce. Pokud použijete tento postup, budou aktivovány pouze funkce tisku a skenování.***

- 1 Najděte konektory pro USB kabel a připojte jej podle níže uvedeného obrázku.

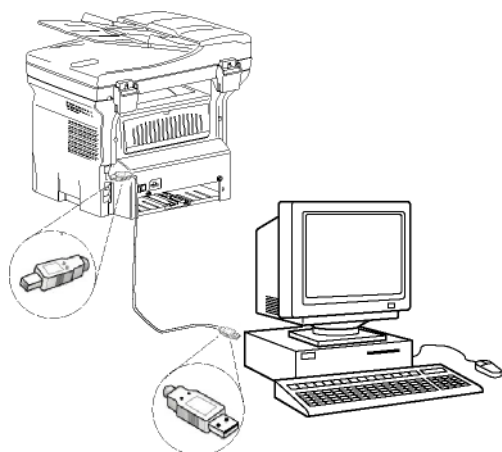

- 2 Zapněte multifunkční zařízení. Počítač zjistí zařízení a ovladače budou automaticky nainstalovány.
- 3 Po skončení instalace bude zobrazena zpráva, oznamující, že ovladače byly správně nainstalovány.

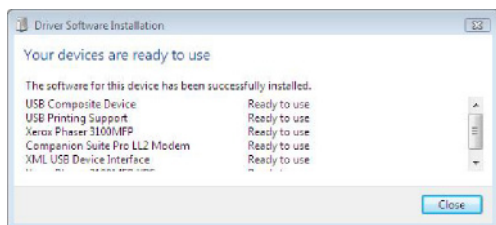

Nyní můžete používat multifunkční zařízení pro tisk nebo skenování vašich dokumentů.

Odebrání programového vybavení

V této části jsou popsány následující postupy:

- úplné odebrání programu Xerox Companion Suite,
- odebrání pouze ovladačů.

Odebrání programového vybavení z vašeho PC

Zapněte počítač. Přihlaste se k účtu, který má oprávnění administrátora.

Spust' te odebrání programu z nabídky **START > VŠECHNY PROGRAMY > XEROX COMPANION SUITE > PHASER 3100MFP > ODINSTALOVAT**.

- 1 Objeví se obrazovka s žádostí o potvrzení. Pro pokračování v odebrání programu Xerox Companion Suite klepněte na **ANO**.

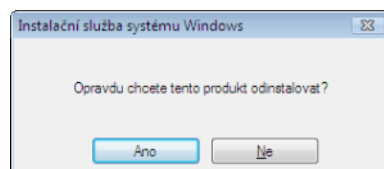

- 2 Spustí se program pro odebrání. Odstranění programu můžete zrušit klepnutím na **STORNO**.

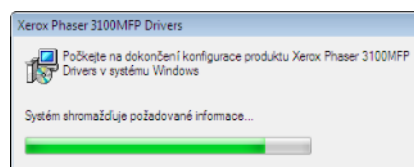

Odinstalování ovladačů z vašeho PC

Zapněte počítač. Přihlaste se k účtu, který má oprávnění administrátora.

V závislosti na použitém způsobu instalace vyberte požadovaný způsob odinstalace:

- Pokud jste ovladače instalovali pomocí programu Xerox Companion Suite, pokračujte Odebrání ovladačů pomocí programu Xerox Companion Suite.
- Pokud jste instalovali ovladače manuálně, pokračujte Manuální odinstalace ovladačů.

Odebrání ovladačů pomocí programu Xerox Companion Suite

Spust' te odebrání programu z nabídky **START > VŠECHNY PROGRAMY > XEROX COMPANION SUITE > PHASER 3100MFP > ODINSTALOVAT**.



Pozn.

Odinstalovat ovladače XEROX PHASER 3100MFP můžete také pomocí funkce Windows PŘIDAT NEBO ODEBRAT PROGRAMY z ovládacích panelů.

- 1 Objeví se obrazovka s žádostí o potvrzení. Pro odebrání ovladačů XEROX PHASER 3100MFP klepněte na **ANO**.

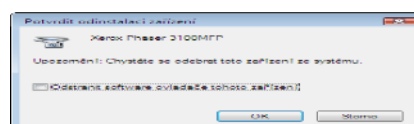

- 2 Spustí se program pro odebrání. Odstranění programu můžete zrušit klepnutím na **STORNO**.

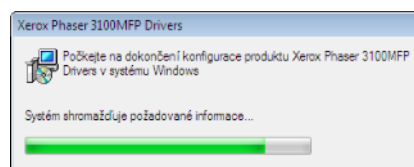

Manuální odinstalace ovladačů

Musíte odebrat následující ovladače:

- ovladač tiskárny
- ovladač pro skenování
- ovladač modemu

Odebrání ovladače tiskárny:

- 1 Otevřete okno **TISKÁRNÝ A FAXY (START > OVLÁDACÍ PANELY > TISKÁRNÝ A FAXY** nebo **START > OVLÁDACÍ PANELY > HARDWARE A ZVUK > TISKÁRNÝ**, v závislosti na operačním systému).

- 2 Vymažte ikonu XEROX PHASER 3100MFP.
- 3 V okně **TISKÁRNY** klepněte na ikonu pravým tlačítkem myši a vyberte **SPUSTIT JAKO ADMINISTRÁTOR > VLASTNOSTI SERVERU**.
- 4 Vyberte záložku **OVLADAČE**.
- 5 Vyberte ovladač XEROX PHASER 3100MFP a klepněte na tlačítko **ODEBRAT**.

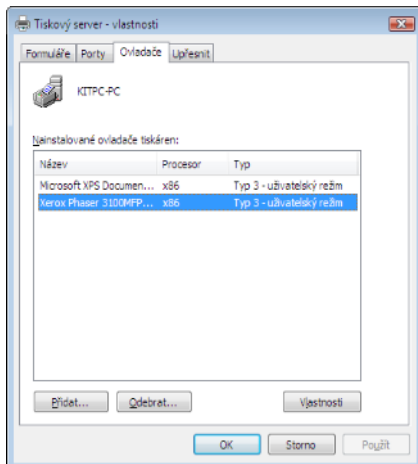

- 6 Zvolte možnost **ODEBRAT OVLADAČ A SADU OVLADAČE** a klepněte na tlačítko **OK**.

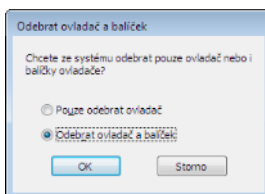

- 7 Objeví se obrazovka s žádostí o potvrzení. Pro pokračování klepněte na tlačítko **ANO**.
- 8 Klepnutím na tlačítko **VYMAZAT** potvrdíte odstranění.

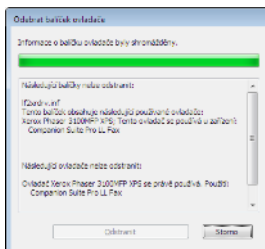

Odebrání ovladačů skeneru a modemu:

- 1 Spustíte okno **SPRÁVCE ZAŘÍZENÍ (START > OVLÁDACÍ PANELE > SYSTÉM > HARDWARE > SPRÁVCE ZAŘÍZENÍ nebo START > OVLÁDACÍ PANELE > HARDWARE A ZVUKY > SPRÁVCE ZAŘÍZENÍ, v závislosti na operačním systému)**.

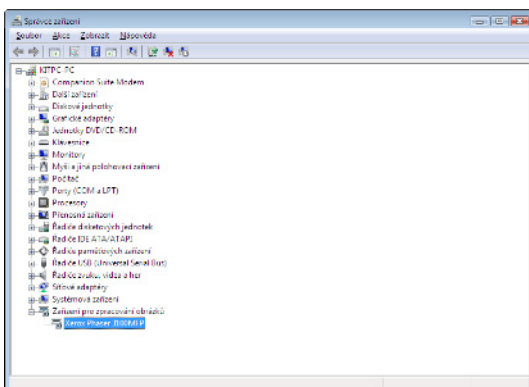

- 2 V části **DALŠÍ ZAŘÍZENÍ** vyberte položku XEROX PHASER 3100MFP a klepněte na ni pravým tlačítkem myši.
- 3 Z nabídky vyberte **ODEBRAT** a klepněte na ni levým tlačítkem myši.

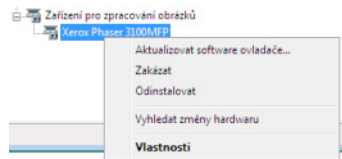

- 4 Klepnutím na tlačítko **OK** potvrdíte odstranění.
- 5 V části **ZOBRAZOVACÍ ZAŘÍZENÍ** vyberte položku XEROX PHASER 3100MFP a klepněte na ni pravým tlačítkem myši.
- 6 Z nabídky vyberte **ODEBRAT** a klepněte na ni levým tlačítkem myši.
- 7 Klepnutím na tlačítko **OK** potvrdíte odstranění.

Ovládání multifunkčního zařízení

Software, který jste nainstalovali, obsahuje dvě aplikace pro ovládání multifunkčního zařízení, **COMPANION DIRECTOR** a **COMPANION MONITOR**, které vám umožní:

- zkontrolovat, zda je multifunkční zařízení připojené k vašemu počítači,
- monitorovat aktivity multifunkčního zařízení,
- monitorovat stav spotřebního materiálu v multifunkčním zařízení z počítače,
- rychle spustit aplikace pro grafické úpravy.

Pokud chcete řídit multifunkční zařízení, spusťte aplikaci Companion Director, poklepejte na ikonu umístěnou na ploše nebo vyberte položku **START > VŠECHNY PROGRAMY > XEROX COMPANION SUITE > PHASER 3100 MFP > COMPANION DIRECTOR**.

Kontrola propojení počítače a multifunkčního zařízení

Chcete-li zkontrolovat, zda je propojení mezi zařízeními v pořádku, spusťte **COMPANION MONITOR** poklepnutím na ikonu na ploše a zkontrolujte, zda se stejná informace zobrazí na displeji multifunkčního zařízení.

Companion Director

Toto grafické rozhraní vám umožní spouštět utility a programy, které jsou určeny pro ovládání vašeho multifunkčního zařízení.

Grafické zobrazení

Aplikaci spustíte poklepáním na ikonu **XEROX COMPANION DIRECTOR** umístěnou na ploše nebo z nabídky **START > VŠECHNY programy > XEROX COMPANION SUITE > PHASER 3100 MFP > COMPANION DIRECTOR**.



Spuštění utilit a aplikací

Grafické rozhraní Xerox COMPANION SUITE vám umožní spouštět následující programy a utility:

- získat **NÁPOVĚDU** z aktuální dokumentace,
- spustit software **PAPERPORT** (Doc Manager).

Aplikaci nebo utilitu obsaženou v sadě Xerox COMPANION SUITE spustíte tak, že umístíte grafický kurzor na požadovanou aplikaci nebo utilitu a klepnete levým tlačítkem myši.

Companion Monitor

Grafické zobrazení

Aplikaci spustíte poklepáním na ikonu **XEROX COMPANION MONITOR** umístěnou na ploše nebo z nabídky **START > VŠECHNY programy > XEROX COMPANION SUITE > PHASER 3100 MFP > COMPANION MONITOR**.

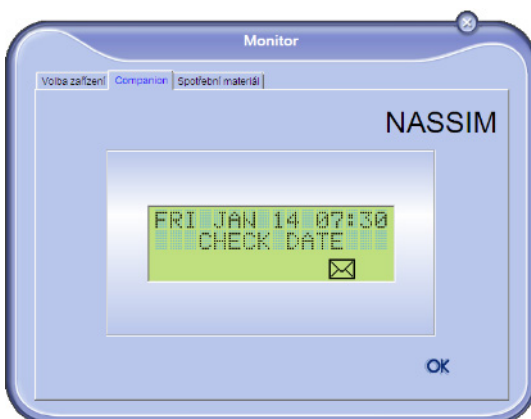

Na této obrazovce můžete pomocí záložek sledovat informace nebo konfigurovat vaše multifunkční zařízení:

- **VÝBĚR ZAŘÍZENÍ:** Zobrazí seznam zařízení, která jsou ovládaná počítačem.
- **COMPANION:** Zobrazí obrazovku s multifunkčními zařízeními (pouze USB připojení).
- **SPOTŘEBNÍ MATERIÁL:** Zobrazí stav spotřebního materiálu.

Ovládání zařízení

Tato záložka zobrazí seznam zařízení, která jsou ovládaná počítačem.

Vybrání aktuálního zařízení

K počítači může být připojeno v určitý okamžik pouze jedno zařízení. Aktuální zařízení vyberete klepnutím na přepínač u odpovídajícího zařízení.

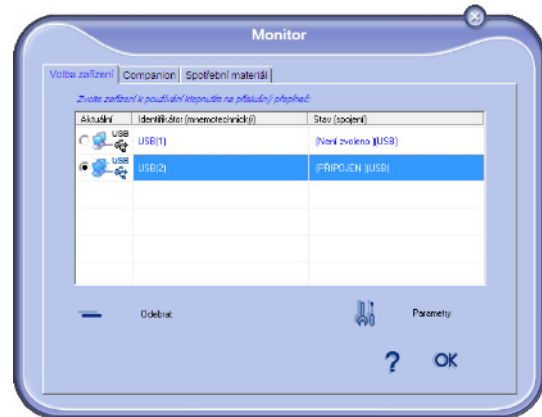

Stav připojení

Stav propojení mezi aktuálním zařízením a počítačem je indikován pomocí barvy. V následující tabulce jsou uvedeny možné stavy připojení.

Barva	Stav
Žlutá	Probíhá připojení.
Zelená	Spojení je navázáno.
Červená	Počítač se nemůže k zařízení připojit. Zkontrolujte USB kabel.

Parametry zařízení

- 1 Klepnutím na řádek v seznamu vyberte zařízení a po klepnutí na **VLASTNOSTI** můžete nastavit parametry skenování, které toto zařízení použije, když zvolíte funkci **SKENOVAT DO**.

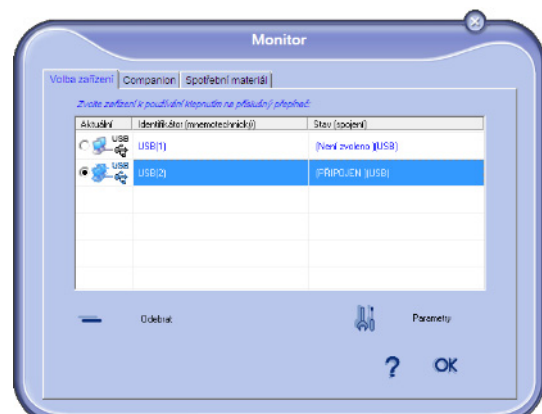

- 2 Z rozbalovací nabídky vyberte požadovaný **REŽIM** skenování.



- 3 Z rozbalovací nabídky vyberte požadované **ROZLIŠENÍ** skenování.

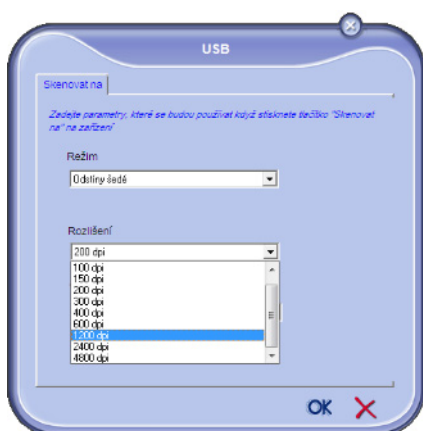

- 4 Nové parametry potvrdíte klepnutím na **OK**.

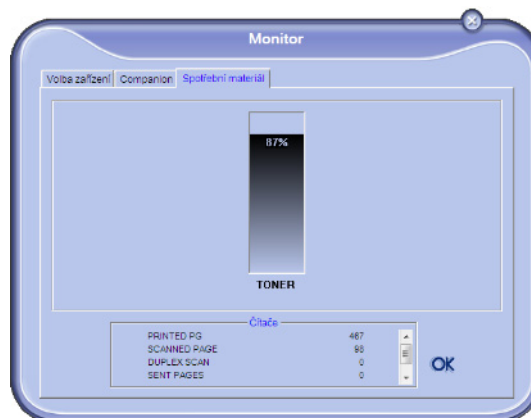

Funkce aplikace Xerox Companion Suite

Snímání dokumentů

Snímání dokumentů lze provést dvěma způsoby :

- buď pomocí funkce **SKENOVAT DO** (aplikace je přístupná z okna aplikace Companion Director nebo ze zařízení pomocí tlačítka **SCAN**),
- nebo přímo ze standardní kompatibilní aplikace.

Snímání pomocí Skenovat do

Aplikaci spustíte poklepáním na ikonu **XEROX COMPANION DIRECTOR** umístěnou na ploše nebo z nabídky **START > VŠECHNY PROGRAMY > XEROX COMPANION SUITE > PHASER 3100 MFP > COMPANION DIRECTOR**.

Odstranění zařízení

- 1 Zvolte zařízení ze seznamu a klepněte na znaménko mínus nebo na tlačítko **ODSTRANIT**.
- 2 Odstranění zařízení potvrdíte klepnutím na **ANO**. Odstranění zrušíte klepnutím na **NE**.

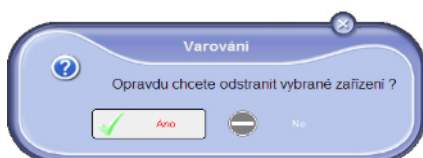

Zařízení se již nebude na seznamu zobrazovat.

Zobrazení stavu spotřebního materiálu

V záložce **SPOTŘEBNÍ MATERIÁL** jsou k dispozici následující informace:

- aktuální stav spotřebního materiálu,
- počet vytištěných stránek,
- počet naskenovaných stránek,
- počet odeslaných a přijatých stránek.



- 1 Klepněte na grafické zobrazení **SKENOVAT DO** nebo stiskněte tlačítko **SCAN** na vašem zařízení a vyberte **SKENOVAT-DO-PC**.

- 2 Vyberte požadovaný skener, podavač dokumentů nebo ze skla.

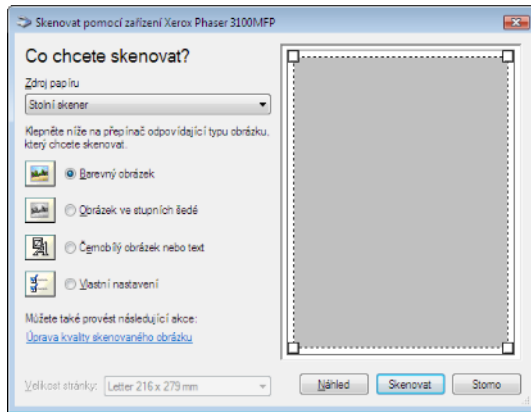

- 3 Po klepnutí na **NASTAVIT KVALITU SKENOVANÉHO OBRÁZKU** můžete opravit pokročilé nastavení digitalizace
- 4 Nastavte požadované parametry a klepněte na tlačítko **OK**.

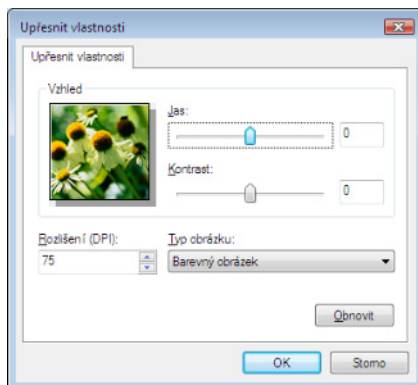

- 5 Klepněte na tlačítko **SKENOVAT**, na obrazovce můžete sledovat průběh digitalizace.
- 6 Na konci digitalizace se naskenovaný obrázek objeví v okně aplikace PaperPort.

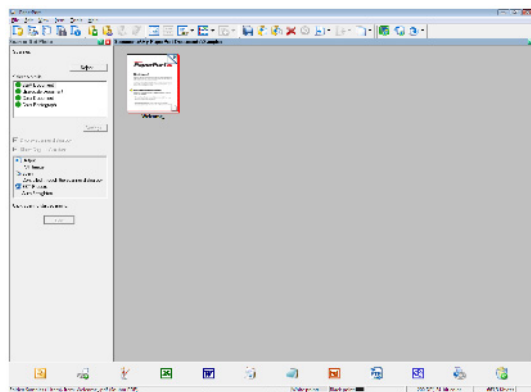

Software pro rozpoznávání znaků (OCR)

Funkce rozpoznávání znaků umožňuje vytvoření použitelného datového souboru z tištěného dokumentu nebo z obrázku.

Rozpoznávání znaků funguje pouze pro tištěných znaky, jako jsou výstupy z tiskárny nebo text napsaný na stroji. Nicméně ručně psanou část textu můžete ponechat v původním stavu (například podpis).

Vzhledem k prostředí vašeho terminálu a rozpoznávání znaků z vašeho zařízení, se OCR provede přetažením dokumentu z aplikace PaperPort na ikonu

Zápisníku .



Pozn.

Podrobnější informace o používání tohoto programu naleznete v on-line nápovědě.

Tisk

Vaše dokumenty můžete tisknout pomocí USB připojení nebo pomocí bezdrátové síťové připojení WLAN.

Během instalace aplikace Xerox Companion Suite se na váš počítač automaticky nainstaluje ovladač pro tiskárnu **XEROX PHASER 3100MFP**.

Tisk na multifunkčním zařízení

Vytisknutí dokumentu z počítače na multifunkčním zařízení je shodné s tisknutím dokumentu z Windows.

- 1 Použijte příkaz **TISKNOU** z nabídky **SOUBOR** aktivní aplikace na obrazovce.
- 2 Vyberte tiskárnu **XEROX PHASER 3100MFP**.

Tisk oboustranných dokumentů na multifunkčním zařízení

Zařízení umožňuje manuální oboustranné tisknutí dokumentů z počítače.

Při manuálním oboustranném tisku nezaručujeme kvalitu tisku ani podávání papíru.

- Pokud při tisku první strany nastanou problémy s papírem, např. zmačkání, ohnutí rohů nebo slepení, nepoužívejte tento papír pro manuální oboustranný tisk.

- Před vložením papíru zarovnejte sklepnutím na rovné ploše.



POZOR

Nejllepších výsledků dosáhnete, pokud budete používat papír formátu A4 o gramáži 80 g/m² nebo formátu Letter o gramáži 20 lbs/m².



Pozn.

Pokud nemáte na vašem PC nainstalovaný software PaperPort, tak se naskenovaný obrázek objeví na vaší pracovní ploše ve formátu TIFF.

Vytištění dokumentu v manuálním oboustranném režimu:



Důležité

Režim oboustranného tisku je dostupný pouze pro formát papíru, použitý v zásobníku. Manuální vkládání není možné pro oboustranný tisk použít.

- 1 Použijte příkaz **TISKNOUT** z nabídky **SOUBOR** aktivní aplikace na obrazovce.
- 2 Vyberte tiskárnu **XEROX PHASER 3100MFP**.
- 3 Zaškrtněte možnost **Oboustranně** a vyberte ze dvou možností svázání dokumentu:

Svázání dokumentu	Tisk
Na delší straně	
Na kratší straně	

- 4 Klepnutím na tlačítko **OK** zahájíte tisk.
- 5 Zařízení vytiskne liché stránky (od nejvyšší liché stránky po stránku 1) a na LCD obrazovce se zobrazí:

**** PRINTING ****
**** PC ****

- 6 Jakmile jsou liché stránky vytištěny, zobrazí se na LCD obrazovce zpráva ****PUT THE PRINTED SHEETS IN THE PAPER TRAY WITH THE PRINTED SIDE VISIBLE...**(vlozte vytištěné listy do zásobníku potisknutou stranou nahoru):

**** PUT THE PRIN**
... AND PRESS <OK>



Důležité

Počítač vygeneruje a vytiskne stránku, která vysvětluje, jak podruhé vložit stránky při duplexním tisku. Pečlivě si tuto stránku přečtěte a dejte ji zpět společně s ostatními listy.
Pro správné vytištění oboustranného dokumentu je naprosto nezbytné stránku s vysvětlením vložit zpět do zásobníku.

- 7 Vložte listy do zásobníku na papír tak, jak je vysvětleno na vytištěné stránce a na ilustracích uvedených níže.
Na následujících ilustracích je vysvětlen nezbytný postup v závislosti na zvoleném typu svázání dokumentu:

- Na delší straně

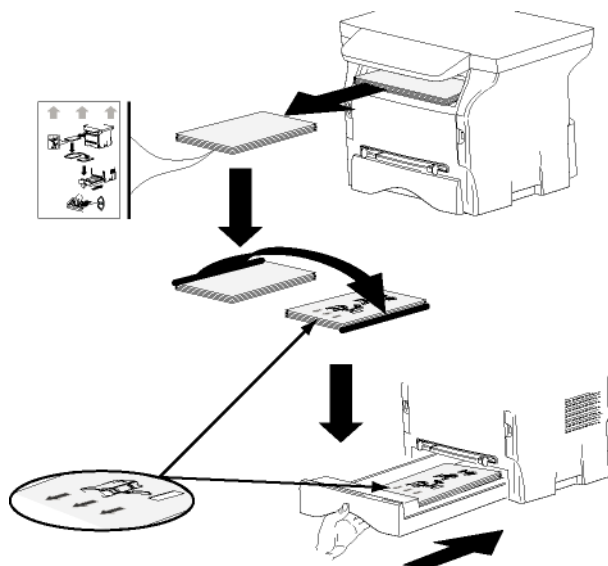

- Na kratší straně

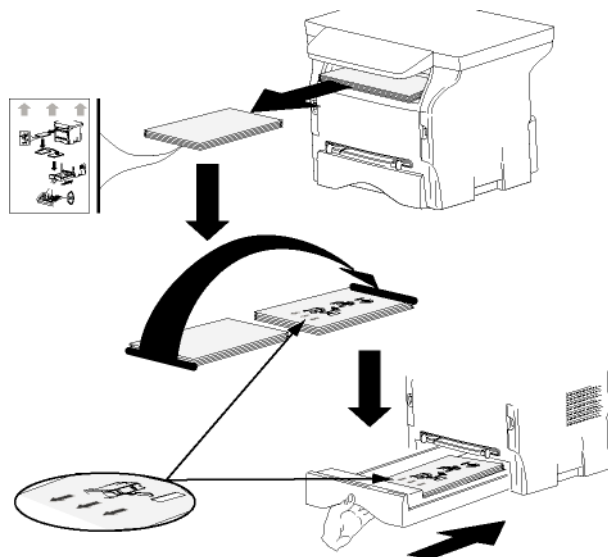

- 8 Pro pokračování tisku stiskněte **OK** na ovládacím panelu.
- 9 Na druhou stranu listů jsou vytištěny sudé stránky dokumentu. Jakmile jsou všechny stránky vytištěny, odstraňte list s vysvětlením.



Důležité

Pokud dojde k uvíznutí papíru nebo problému s formátem papíru, bude tisková úloha zrušena. V takovém případě musíte tiskovou úlohu odeslat na tiskárnu znovu.

Adresář

Do adresáře můžete uložit čísla kontaktů, kterým voláte nejčastěji. Smyslem této funkce je usnadnit zadávání čísla adresáta v okamžiku odesílání SMS nebo faxu. Pokud chcete, můžete seznam čísel uložených v adresáři vytisknout.

Máte také možnost vytvářet skupiny, obsahující kontakty z Adresáře. Tak můžete seskupit například kontakty z jedné společnosti, nebo kontakty, kterým poskytujete stejnou službu, apod., tedy kontakty, kterým často posíláte stejné dokumenty.

Přidání kontaktu do adresáře zařízení

- 1 V okně **COMPANION DIRECTOR** KLEPNĚTE NA ODKAZ **ADRESÁŘ**.

Na obrazovce se zobrazí adresář.

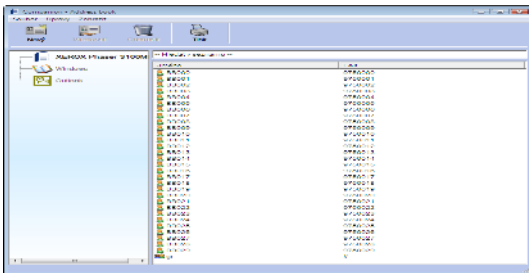

- 2 Zvolte adresář zařízení.
- 3 Klepněte na **NOVÝ** a v zobrazené nabídce vyberte **KONTAKT**.
Zobrazí se okno pro zadání podrobností o kontaktu.

- 4 Zadejte jméno, faxové telefonní číslo, číslo mobilního telefonu, přenosovou rychlost faxu pro tuto osobu a klávesu pro rychlé vytočení. Klepněte na **OK**.

Nový kontakt je přidán do seznamu.

Přidání skupiny do adresáře zařízení

- 1 V okně **COMPANION DIRECTOR** KLEPNĚTE NA ODKAZ **ADRESÁŘ**.

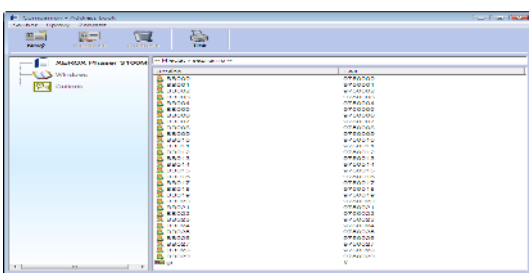

- 2 Zvolte adresář zařízení.
- 3 Klepněte na **NOVÝ** a v zobrazené nabídce vyberte **SKUPINA**.

- 4 Zadejte název skupiny. Skupina může obsahovat kontakty z adresáře nebo nové kontakty.

1. možnost: členové skupiny jsou již zadáni v adresáři.

Klepněte na tlačítko **VYBRAT ČLENY**.

Zobrazí se okno pro výběr.

Vyberte kontakt nebo skupinu v části **ADRESÁŘ**, klepněte na ► (kontakt do skupiny je možné přidat také dvojitým poklepáním). Klepněte na **OK**.

2. možnost: přidání nových kontaktů.

Klepněte na tlačítko **NOVÝ** a poté zadejte informace o novém kontaktu, stejně jako při přidávání kontaktu.

- 5 Jakmile je skupina kompletní, klepněte na **OK**.

Nová skupina je přidána do seznamu.

Správa adresáře

Při práci v adresáři můžete provádět různé akce:

- vytisknout seznam kontaktů uložených ve vašem adresáři,
- vymazat kontakt nebo skupinu z vašeho adresáře,
- vyhledat v adresáři kontakt nebo skupinu pomocí zadání prvních znaků jména,
- zkontrolovat informace zadané ke kontaktu nebo skupině a změnit je.

Úprava informací zadaných ke kontaktu

- 1 Myší zvolte kontakt, který chcete upravit.
- 2 Klepněte na **VLASTNOSTI**.
- 3 V okně **ADRESÁŘ** proveďte potřebné změny.
- 4 Klepněte na **OK**.

Úprava skupiny

- 1 V seznamu adresáře vyberte skupinu.
- 2 Klepněte na **VLASTNOSTI**.
- 3 Proveďte potřebné změny.
- 4 Klepněte na **OK**.

Odstranění kontaktu nebo skupiny z adresáře

- 1 Myší zvolte jméno adresáta nebo název skupiny, kterou chcete odstranit.
- 2 Klepněte na **VYMAZAT**.

**Důležité**

Pokud odstraníte z adresáře kontakt, odstraní ho automaticky také z každé skupiny, do které je zařazen.

Tisk adresáře

- 1 Klepněte na **TISKNOT**.
Na multifunkčním zařízení se vytiskne adresáře (pokud není zvolen žádný kontakt).

Import nebo export adresáře

Uložení / export adresáře

Tato funkce vám umožní uložit váš adresář do souboru ve formátu EAB.

- 1 V nabídce **SOUBOR** v okně **ADRESÁŘ** vyberte možnost **EXPORTOVAT**.
- 2 Zadejte název souboru a zvolte cílový adresář, poté klepněte na **ULOŽIT**.

Import adresáře

Díky funkci importování adresáře je možný přenos adresáře z jednoho zařízení na druhé, bez nutnosti manuálně zadávat kontakty do každého zařízení. Adresář je možné importovat ze souborů ve formátu EAB. Soubory ve formátu EAB jsou automaticky generovány při exportu.

**Důležité**

Importovaný adresář zcela nahradí původní adresář uložený v zařízení.

- 1 V nabídce **SOUBOR** v okně **ADRESÁŘ** vyberte možnost **IMPORTOVAT**.
- 2 Vyberte soubor, který chcete importovat a klepněte na **OTEVŘÍT**.

Faxová komunikace (v závislosti na modelu)

Díky faxové telekomunikaci můžete:

- odesílat dokumenty jako faxy ze skeneru vašeho multifunkčního zařízení, z pevného disku nebo z obrazovky vašeho počítače,
- přijímat faxové dokumenty,
- sledovat komunikaci díky různým službám: doručené faxy, faxy k odeslání, odeslané faxy, protokol odeslaných a protokol přijatých faxů.

Chování vašeho zařízení při faxové komunikaci můžete nastavit pomocí parametrů. Tyto parametry můžete změnit tak, aby vyhovovaly vašim potřebám. Více o nastavení parametrů nahlédněte do odstavce **Nastavení parametrů faxu**.

Zobrazení okna pro Faxování

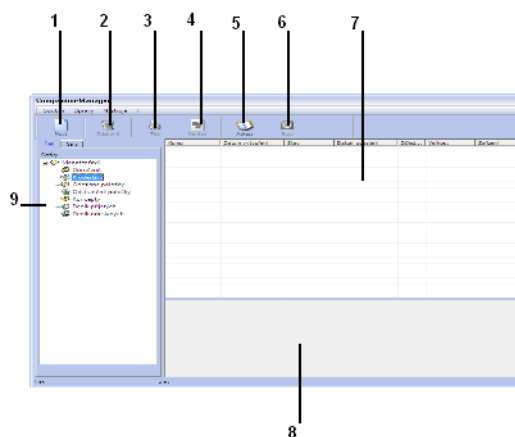



Položka	Akce
1	Vytvořit novou faxovou zprávu.
2	Odstranění faxu z některé ze složek správce faxu. Netýká se složek PROTOKOL ODESLANÝCH a PROTOKOL PŘIJATÝCH, kde má tento příkaz za důsledek odstranění celého protokolu.
3	Vytisknutí faxu z některé ze složek správce faxu.
4	Zobrazení faxu v okně prohlížeče.
5	Přístup k adresáři.
6	Zastavení odesílání faxu (aktivní pouze pro faxy k odeslání).
7	Zobrazení všech faxů uložených ve vybrané složce správce faxu.
8	Prohlížení faxů.
9	Složky správce faxu.

Odeslání faxu

Odeslání faxu z pevného disku nebo z multifunkčního zařízení

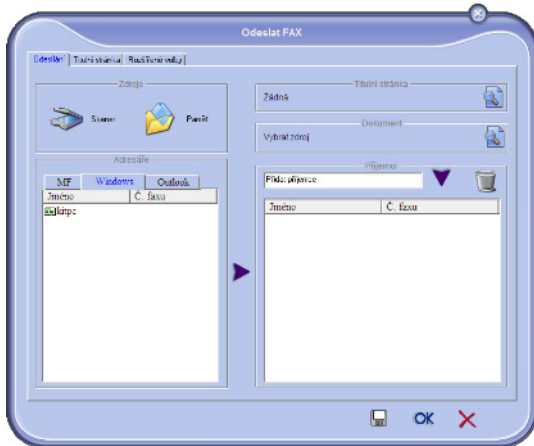
- 1 V okně COMPANION DIRECTOR klepněte na ikonu .
- 2 Klepněte na **Nový** a potom na **FAX**.



- 3 V prostoru **ZDROJE** vyberte **SKENER**, pokud je váš dokument v papírovém podobě; nebo **PAMĚŤ**, pokud je dokument umístěn jako soubor na pevném disku počítače (tento soubor musí mít formát TIFF nebo FAX).
- 4 Zadejte číslo, na které se má fax odeslat do pole **PŘÍJEMCE** a klepněte na ▼ nebo vyberte kontakt (nebo skupinu) z některého adresáře v poli **ADRESÁŘ** a klepněte na tlačítko ►. Tento postup opakujte tolikrát, kolikrát potřebujete (pro odstranění příjemce ze seznamu použijte tlačítko ).
- 5 Pokud je zapotřebí, nastavte pokročilé možnosti (odeslat později a rozlišení) v záložce **POKROČILÉ NASTAVENÍ**.

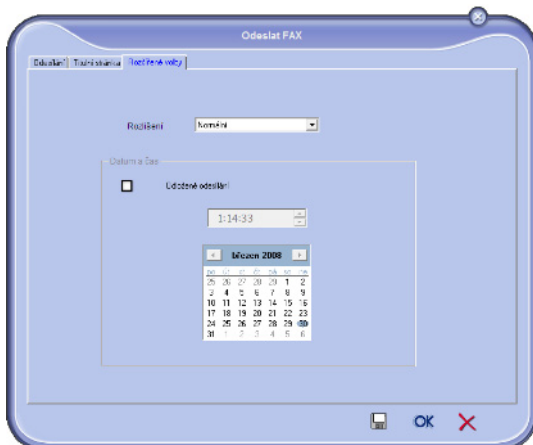

- 6 Pokud chcete přidat titulní stránku, zvolte záložku **TITULNÍ STRÁNKA** a zaškrtněte možnost **S** **TITULNÍ STRÁNKOU**. Z rozbalovací nabídky vyberte titulní stránku, kterou chcete přidat, nebo vytvořte novou. Více informací nahlédněte do odstavce **Titulní stránka**.
- 7 Klepnutím na **OK** odešlete váš fax všem příjemcům, uvedeným na seznamu.

Váš požadavek na odeslání pak můžete zkontrolovat ve složce K odeslání.

Odeslání faxu z aplikace

Tento postup umožňuje odeslat dokument, který jste vytvořili v některé aplikaci na vašem počítači, faxem bez toho, že byste ho nejdříve vytiskli.

- 1 Ve vaší aplikaci zvolte **TISKNOUT** z nabídky **SOUBOR**.

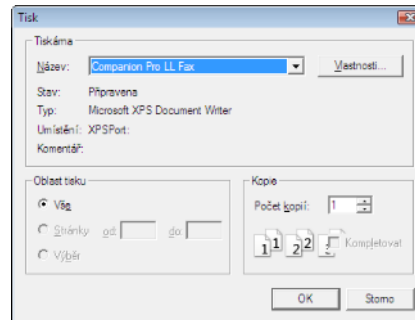

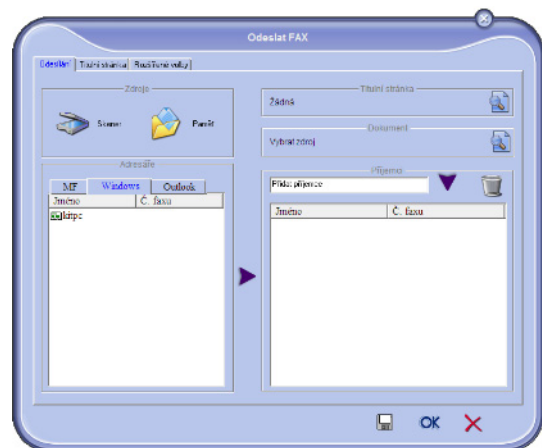

- 2 Jako tiskárnu vyberte **COMPANION SUITE FAX** a klepněte na **OK**. Zobrazí se okno faxu.



- 3 Zadejte číslo, na které se má fax odeslat, do pole **PŘÍJEMCE** a klepněte na ▼ nebo vyberte kontakt (nebo skupinu) z některého adresáře v poli **ADRESÁŘ** a klepněte na tlačítko ►. Tento postup opakujte tolikrát, kolikrát potřebujete (pro odstranění příjemce ze seznamu použijte tlačítko ).
- 4 Pokud je zapotřebí, nastavte pokročilé možnosti (odeslat později a rozlišení) v záložce **POKROČILÉ NASTAVENÍ**.
- 5 Pokud chcete přidat titulní stránku, zvolte záložku **TITULNÍ STRÁNKA** a zaškrtněte možnost **S** **TITULNÍ STRÁNKOU**. Z rozbalovací nabídky vyberte titulní stránku, kterou chcete přidat, nebo vytvořte novou. Více informací nahlédněte do odstavce **Titulní stránka**.
- 6 Klepnutím na **OK** odešlete váš fax všem příjemcům, uvedeným na seznamu.

Váš požadavek na odeslání pak můžete zkontrolovat ve složce K odeslání.

Příjem faxu

Okna **MF Manager** a **MF Director** zobrazují, pomocí rozdílných zpráv, přijímání faxu. Ve spodní části okna **MF Manager** je zobrazena ikona  a v liště s úkoly se objeví ikona .

Faxy můžete automaticky při příjmu vytisknout. Aby k tomu došlo, musíte definovat patřičný parametr, nahlédněte do odstavce **Nastavení parametrů faxu**.

Sledování faxové komunikace

Sledování faxové komunikace se provádí pomocí:

- složky s faxy k odeslání,
- složky s přijatými faxy,
- složky s odeslanými faxy,
- protokolu odeslaných faxů,
- protokolu přijatých faxů.

Díky těmto službám vždy víte přesně, jaká činnost na multifunkčním zařízení probíhá, zda odesílání nebo příjem.

Protokoly odeslaných a přijatých faxů se automaticky vytisknou, jakmile jejich obsah naplní jednu stránku A4. Po tomto automatickém vytištění vytvoří zařízení nový protokol.

Složka s faxy k odeslání

Ve složce s faxy k odeslání naleznete:

- odesílané požadavky,
- požadavky na odložené odeslání,
- požadavky, u kterých byl učiněn jeden nebo více pokusů o odeslání, a které budou brzy opět odesílány,
- zamítnuté požadavky (komunikace, která neprošla).

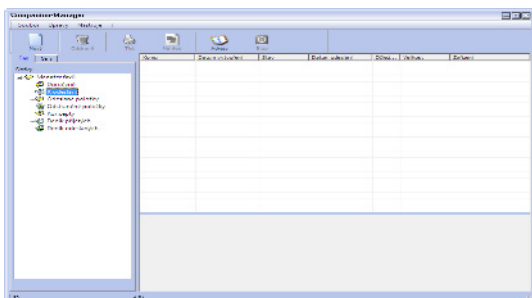

Požadavky jsou seříděny v pořadí, v jakém jsou vykonávány.

Zamítnuté požadavky jsou seřazeny na konci seznamu, aby byly dostupnější, pokud je budete chtít zpracovat (znovu odeslat) nebo odstranit.

Složka s odeslanými faxy

V této složce jsou uchovávány všechny odeslané faxy.

Informace zde uložené obsahují:

- příjemce faxu,
- datum vytvoření faxu,

- datum odeslání faxu,
- velikost faxu.

Protokol s odeslanými faxy

V tomto protokolu je uchováván časový průběh veškeré faxové komunikace (úspěšné nebo zamítnuté), kterou vaše zařízení zpracovalo. Protokol je automaticky vytištěn, jakmile jeho obsah zaplní stránku A4.



Důležité

*Tlačítko **ODSTRANIT** vymaže celý protokol, ne pouze zvolenou zprávu (zvolené zprávy).*

Informace uložené v protokolu obsahují:

- příjemce faxu,
- datum odeslání faxu,
- stav faxu (odeslaný, odmítnutý, ...).

Protokol s přijatými faxy

V tomto protokolu je uchovávána historie faxů, které byly přijaty vaším zařízením. Protokol je automaticky vytištěn, jakmile jeho obsah zaplní stránku A4.



Důležité

*Tlačítko **ODSTRANIT** vymaže celý protokol, ne pouze zvolenou zprávu (zvolené zprávy).*

Protokolu přijatých faxů obsahuje tyto informace:

- odesílatele faxu,
- datum přijetí faxu,
- stav faxu.

Nastavení parametrů faxu

Přístup k parametrům faxu

- 1 V okně MF DIRECTOR klepněte na ikonu .
- 2 Zvolte **NÁSTROJE > MOŽNOSTI > FAX**.
- 3 Proveďte potřebné změny podle dále uvedeného popisu parametrů a potvrďte klepnutím na **OK**.

Popis záložky PROTOKOLY A HLÁŠENÍ



Popis záložky PARAMETRY FAXU

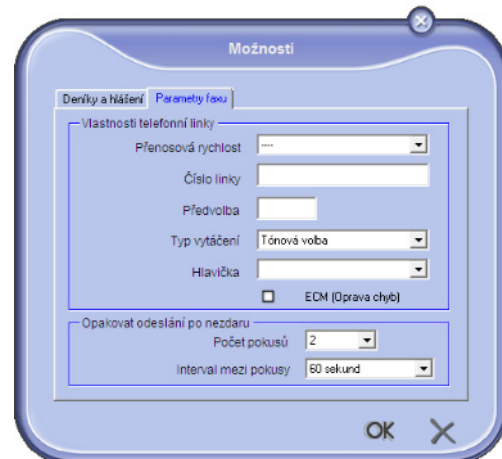

Volba	Popis
Automatický tisk přijatého dokumentu	Fax se po příjmu automaticky vytiskne.
Tisk hlášení o příjmu	Pro každý přijatý fax se vytiskne hlášení o příjmu.
Tisk protokolu přijatých faxů	Protokol je automaticky vytištěn, jakmile jeho obsah zaplní stránku A4.
Automatický tisk odeslaného dokumentu	Fax se po odeslání automaticky vytiskne.
Tisk hlášení o odeslání	Pro každý odeslaný fax se vytiskne hlášení o odeslání.
Tisk protokolu odeslaných faxů	Protokol je automaticky vytištěn, jakmile jeho obsah zaplní stránku A4.

Volba	Popis
Rychlost odesílání	Rychlost odesílání podle standardu faxového přístroje.
Číslo linky	Číslo linky, ke které je připojen váš faxový přístroj.
Předvolba vytáčení	Předvolba vytáčení se vkládá automaticky před číslo před odesláním na této lince.
Typ vytáčení	Musí se nastavit v závislosti na typu telefonní ústředny, ke které je váš faxový přístroj připojen.
Záhlaví	Umožňuje zobrazení Identifikační řádky komunikace (LIC - Ligne d'Identification de la Communication) na dokumentech, které odesíláte nebo přijímáte.
ECM	Opravuje chyby komunikace vzniklé poruchami na lince. Tato volba umožňuje zaručit integritu přijatých dokumentů. Nicméně, doba trvání přenosu může být výrazně delší v případě linky se šumem.
Počet pokusů	Počet pokusů, které musí faxový přístroj provést v případě neúspěšného odeslání.
Intervaly mezi pokusy o odeslání	Trvání mezi dvěma pokusy o odeslání.

Titulní stránka

Titulní stránka je část faxového dokumentu, generovaná automaticky vaším zařízením, na které se objevují informace týkající se odesílatele, adresáta, data a hodiny odeslání, komentář, atd.

Tato stránka se může odesílat samotná, nebo před vlastním faxovým dokumentem, ale vždy ve stejný čas jako tento dokument. Dokument může být odeslán s titulní stránkou z multifunkčního zařízení, nebo z vašeho PC. Ve druhém případě můžete zadat část informací obsažených na titulní stránce během vytváření požadavku na odeslání. Je nezbytné vytvořit předlohu titulní stránky před tím, než ji může použít odesílaný dokument. Naproti tomu, jednou vytvořená předloha titulní stránka se může použít pro všechny odesílané dokumenty.

Váš přístroj nabízí možnost vytvoření několika předloh titulních stránek, mezi kterými si můžete vybrat při odesílání faxu.

Vytvoření předlohy titulní stránky

Při vytvoření předlohy titulní stránky vytvoříte šablonu, jejíž pole (číslo faxu, poznámka, předmět atd.) jsou automaticky vyplněna faxovou aplikací podle informací zadaných pro každého příjemce dokumentu.

Vytvoření předlohy titulní stránky se provádí ve dvou krocích:

- **První krok:** Vytvoření obrázku pozadí s logy a jejich rozmístěním.
- **Druhý krok:** Připojení polí, která se mají zobrazit na titulní stránce: číslo faxu, poznámka, předmět, atd. Jak již bylo uvedeno, tato pole vyplní faxová aplikace v okamžiku odeslání.

Pro první krok je možné vytvořit obrázek na pozadí dvěma způsoby.

Můžete buď

- Možnost **(A)**: Nakreslit tento obrázek na pozadí v nějaké jiné aplikaci (jako je Word, Excel, ...),

NEBO

- Možnost **(B)**: Naskenovat list papíru, obsahující obrázek určený pro titulní stránku.

Podrobnosti o možnostech A a B:

- Možnost **(A)**: Spustíte aplikaci, kterou chcete použít na vytvoření pozadí (Word, Wordpad...). Nakreslete obrázek na pozadí a potom tento dokument vytiskněte na tiskárně "Companion Suite Fax". Zobrazí se okno dialogu MFSendFax:

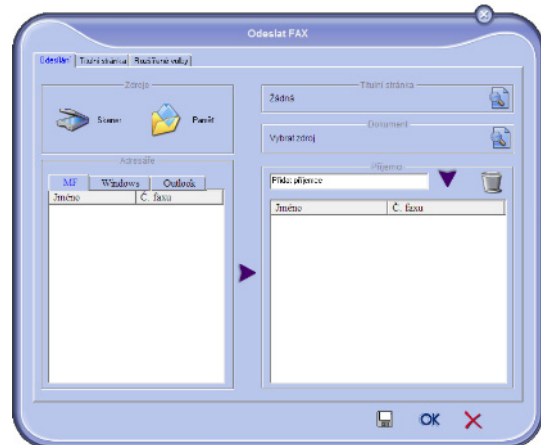

na seznam příjemců přidejte jakéhokoliv příjemce, klepněte na záložku **POKROČILÉ NASTAVENÍ**, vyberte **JEMNÉ**, jak je ukázáno dole:

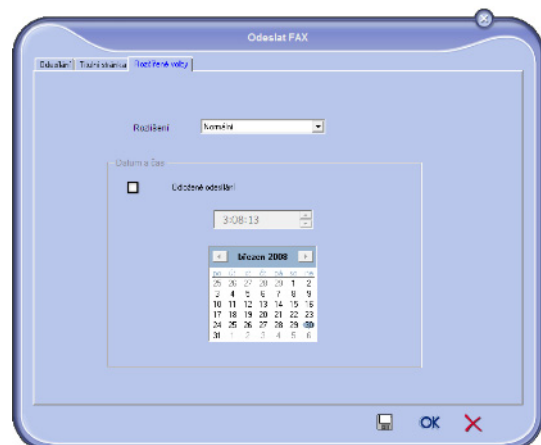

Na závěr klepněte na tlačítko v pravém dolním rohu **ULOŽIT JAKO KONCEPT** (ikona diskety). Obrázek pozadí se vytvoří ve složce C:\Program Files\Companion Suite Pro LM\Documents\FAX\Temporary a má příponu FAX.

- Možnost (B): Spustíte aplikaci **MF MANAGER**, zvolíte **NOVÝ FAX**, a jako zdroj vyberte skener (viz níže):

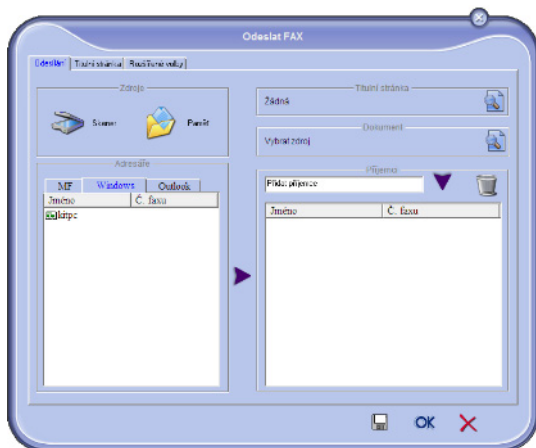

na seznam příjemců přidejte jakéhokoliv příjemce, klepněte na záložku **POKROČILÉ NASTAVENÍ**, vyberte **JEMNÉ**, jak je ukázáno dole:

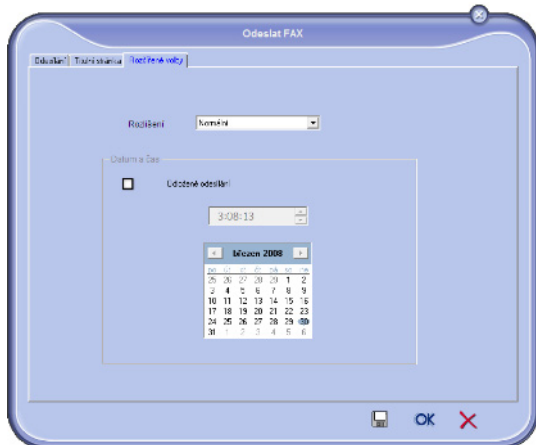

Na závěr klepněte na tlačítko v pravém dolním rohu **ULOŽIT JAKO KONCEPT** (ikona diskety). Obrázek pozadí se vytvoří ve složce C:\Program Files\Companion Suite Pro LL 2\Documents\FAX\Temporary a má příponu FAX.

At' postupujete podle možnosti **A** nebo **B**, získáte obrázek pozadí s příponou FAX, uložený ve složce C:\Program Files\Companion Suite Pro LL 2\Documents\FAX\Temporary.

→ Nyní můžete přejít ke druhému kroku.

Druhý krok:

Obrázek na pozadí je vytvořen ve složce C:\Program Files\Companion Suite Pro LM\Documents\FAX\Temporary, nyní můžete na obrázek pozadí přidat požadovaná pole.

Postupujte prosím následovně:

- Spustíte MF Manager, zvolíte Nový fax, klepněte na záložku Titulní stránka a zaškrtněte možnost S titulní stránkou.
- Klepněte na tlačítko Nový, zobrazí se nové okno s názvem Vytvoření titulní stránky.
- Na liště s nástroji stiskněte tlačítko Otevřít, nastavte filtr souborů na *.fax a přejděte do adresáře C:\Program Files\Companion Suite Pro LM\Documents\FAX\Temporary, který obsahuje obrázky pozadí vytvořené v prvním kroku.
- Na liště s nástroji klepněte na tlačítko Pole, otevře se okno, které umožní přidat na obrázek na pozadí datová pole.
- Klepněte na tlačítko Uložit, tím uložíte šablonu Titulní strany a opustíte toto okno.
- Je zobrazeno okno Nový fax, můžete nyní zvolit šablonu Titulní strany, kterou chcete použít. Dvojitým poklepáním na náhled ve spodním pravém rohu se otevře další okno, zobrazující náhled na titulní stránku, kde jsou pole vyplněná údaji o adresátovi.

Vytvoření titulní stránky



Důležité

Před tím, než můžete odeslat fax s novou titulní stranou, je potřeba vytvořit její předlohu.

- Na záložce **TITULNÍ STRANA** klepněte na tlačítko **NOVÁ**.
- Zvolte předlohu titulní stránky, kterou jste vytvořili pomocí nabídky **SOUBOR**.

Objeví se okno obsahující předlohu titulní stránky, kterou jste vytvořili:

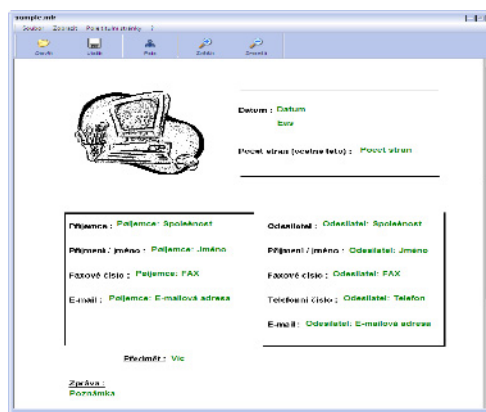

3 Klepnutím na ikonu  zobrazíte dostupná pole.

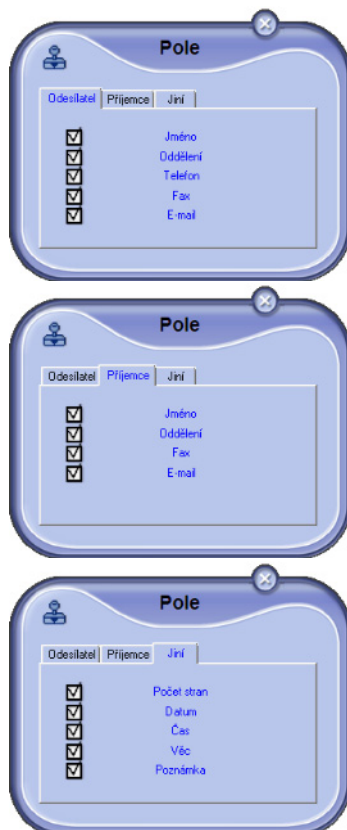

Pole přidáte následujícím postupem:

- Klepnutím na paletu s poli zvolte pole, které chcete vložit. Místo kurzoru vaší myši se objeví razítko.
- Klepněte na místo v předloze, kam chcete pole umístit.
- Pole můžete podle libosti přesunovat či zvětšovat.



Důležité

Nastavte velikost pole tak, aby byl text čitelný.

4 Jakmile pole vložíte, titulní stránku uložte.

Tuto titulní stránku můžete vybrat na záložce TITULNÍ STRÁNKA v okně pro odesílání faxu.

Popis záložky TITULNÍ STRÁNKA

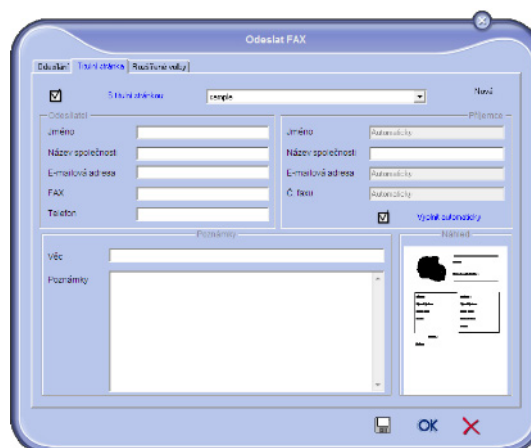

Pole	Popis
Název titulní stránky	Buď název výchozí titulní stránky, nebo stránky, kterou chcete použít.
Odesílatel	Zde můžete zadat údaje týkající se odesílatele.
Příjemce	Zde můžete zadat údaje týkající se adresáta. Je-li v některém poli slovo Auto, je toto pole automaticky aktualizováno při odesílání, pokud je adresát uveden v seznamu, v oblíbených, v některé skupině nebo v rozdělovníku.
Poznámky	Editační okno, které má všechny základní funkce textového editoru, a které umožňuje zadat text, který bude odeslán na titulní stránce.
Náhled šablony	V náhledu můžete zobrazit titulní stránku, kterou připravujete k odeslání.

SMS komunikace (v závislosti na modelu)

Z vašeho počítače můžete poslat SMS jednomu příjemci nebo, použijete-li distribuční skupiny, více příjemcům. Ke sledování odeslané komunikace slouží složka k odeslání, protokol s odeslanými SMS a složka s odeslanými SMS.



Důležité

Dostupnost služby odesílání SMS závisí na dané zemi a operátorovi.

Zobrazení okna pro odesílání SMS

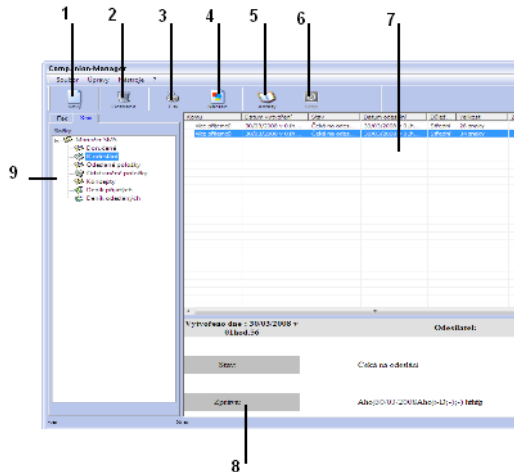

Položka	Akce
1	Vytvoření SMS.
2	Odstranění SMS z některé ze složek správce SMS. Neplatí pro složku PROTOKOL S ODESLANÝMI SMS, pro kterou má tento příkaz za důsledek odstranění celého protokolu.
3	Vytisknutí SMS z některé ze složek správce SMS.
4	Zobrazení SMS v okně Prohlížeče.
5	Přístup k adresáři.
6	Zastavení odesílání SMS (aktivní pouze pro složku k odeslání).
7	Zobrazení všech SMS uložených ve vybrané složce správce SMS.
8	Náhled SMS.
9	Složky správce SMS.

Odeslání SMS

- 1 V okně **MF DIRECTOR** klepněte na ikonu SMS .
- 2 Klepněte na **NOVÝ** a potom na **SMS**.

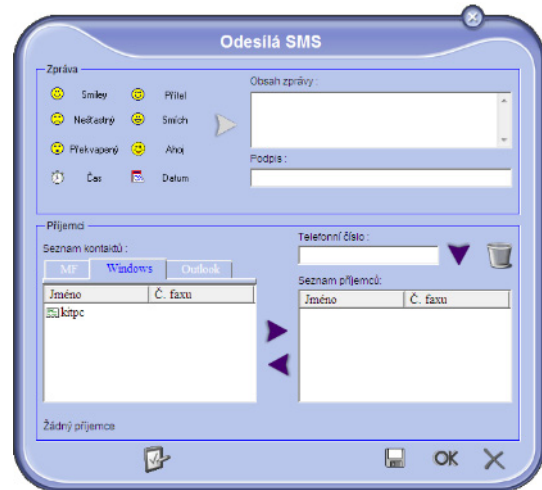

- 3 Vaši zprávu napište do pole **OBŠAH ZPRÁVY**, které je k tomuto účelu určené. Můžete používat tlačítka a "smajlíky" umístěné vlevo od pole pro zadávání zprávy, abyste oživilí vaši zprávu nebo automaticky vložili datum a čas.
- 4 Zadejte číslo, na které se má SMS odeslat, do pole **TELEFONNÍ ČÍSLO** a klepněte na ▼ nebo vyberte příjemce (nebo skupinu) z některého adresáře v poli **SEZNAM KONTAKTŮ** a klepněte na tlačítko ►.

Tento postup opakujte tolikrát, kolikrát potřebujete (pro odstranění příjemce ze seznamu použijte tlačítko ).

- 5 Případně můžete nastavit podrobné parametry (pro odložené odeslání nebo zadání priority SMS) stisknutím tlačítka **POKROČILÉ PARAMETRY** ().



- 6 Klepnutím na **OK** odešlete vaši SMS všem příjemcům, uvedeným na seznamu.

Váš požadavek na odeslání pak můžete zkontrolovat ve složce K odeslání.

Sledování SMS

Sledování komunikace SMS se provádí pomocí:

- složky s SMS k odeslání,
- složky s odeslanými SMS,
- protokolu odeslaných SMS.

Díky těmto službám máte přesný přehled o činnosti multifunkčního zařízení v oblasti komunikace.

Protokol je automaticky vytištěn, jakmile jeho obsah zaplní stránku A4. Po tomto automatickém vytištění vytvoří zařízení nový protokol.

Složka s SMS k odeslání

Složka SMS k odeslání obsahuje:

- odesílané požadavky,
- požadavky na odložené odeslání,
- požadavky, u kterých byl učiněn jeden nebo více pokusů o odeslání, a které budou brzy opět odesílány,
- zamítnuté požadavky.

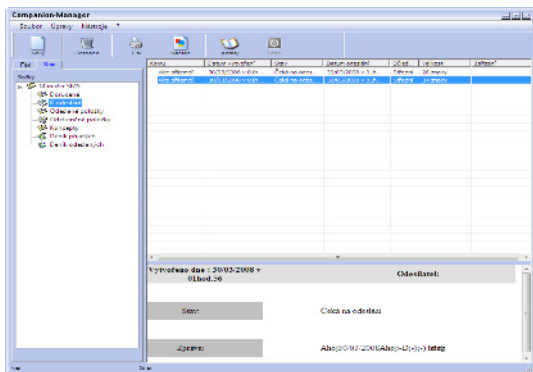

Složka s odeslanými SMS

V této složce jsou uchovávány všechny odeslané SMS.

V této složce jsou uloženy následující informace:

- příjemce SMS,
- datum vytvoření SMS,
- datum odeslání SMS,
- velikost SMS.

Parametry SMS

Přístup k parametrům SMS

- 1 V okně **MF DIRECTOR** klepněte na ikonu SMS .
- 2 Zvolte **NÁSTROJE > MOŽNOSTI > SMS**.
- 3 Proveďte potřebné změny podle dále uvedeného popisu parametrů a potvrďte klepnutím na **OK**.

Popis záložky **PROTOKOLY A HLÁŠENÍ**



Protokol s odeslanými SMS

V tomto protokolu je uchováván časový průběh veškeré SMS komunikace (úspěšné nebo zamítnuté), kterou vaše zařízení zpracovalo. Protokol je automaticky vytištěn, jakmile jeho obsah zaplní stránku A4.



Důležité

*Tlačítko **ODSTRANIT** vymaže celý protokol, ne pouze zvolenou zprávu (zvolené zprávy).*

Informace uložené v protokolu obsahují:

- příjemce SMS,
- datum odeslání SMS,
- stav SMS (odeslaná, zamítnutá, ...).

Volba	Popis
Automatický tisk odeslaného dokumentu	SMS se po odeslání automaticky vytiskne.
Tisk hlášení o odeslání	Pro každou odeslanou SMS se vytiskne hlášení o odeslání.
Tisk protokolu odeslaných SMS	Protokol je automaticky vytištěn, jakmile jeho obsah zaplní stránku A4.

Údržba

Servis

Všeobecné informace



POZOR

*Kvůli vaší bezpečnosti je nezbytné, abyste si přečetli bezpečnostní směrnice uvedené v kapitole **Bezpečnost**, stránka 1.*

Aby bylo zajištěno, že vaše zařízení je stále v nejlepším stavu, doporučujeme pravidelně čistit jeho vnitřní části.

Dodržujte prosím při používání stroje následující pravidla:

- Nikdy nenechávejte víko skeneru otevřené.
- Nikdy nezkoušejte zařízení mazat.
- Nezavírejte víko skeneru násilím a nevystavujte zařízení otřesům.
- Probíhá-li tisk, neotvírejte nikdy přístupová dvířka k tiskové kazetě.
- Nikdy nezkoušejte zařízení rozebírat.
- Nepoužívejte papír, který byl v zásobníku příliš dlouho.

Výměna tiskové kazety

Vaše zařízení je vybaveno systémem správy aktuálního stavu spotřebního materiálu. Tento systém vás upozorní, že vaše tisková kazeta bude brzy vypotřebována.

Na obrazovce stroje se objeví následující zprávy, jakmile množství toneru dosáhne kritické hranice (zbývá méně než 10% toneru) a když je tisková kazeta prázdná.

TONER U KONCE

**PRAZDNY TONER
VYMENTE <OK>**

Můžete samozřejmě vyměnit tiskovou kazetu kdykoliv předtím, než dosáhne konce životnosti.



Důležité

Při výměně vždy použijte čipovou kartu dodanou s novou tiskovou kazetou. Na čipové kartě jsou informace nezbytné pro vynulování množství toneru. Pokud vyměníte tiskovou kazetu bez použití čipové karty, může být systémem správy stavu spotřebního materiálu nepřesný.

Při výměně tiskové kazety postupujte následovně.

- 1 Vsuňte čipovou kartu dodanou s novou tiskovou kazetou, jak je zobrazeno níže.

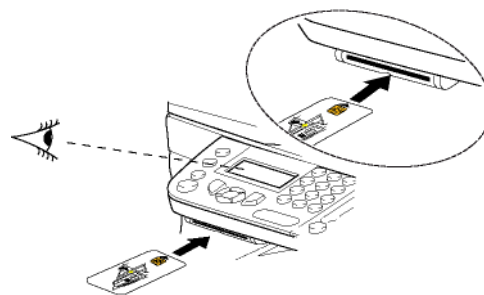

Objeví se následující zpráva:

**VYMENTIT TONER ?
ANO=OK - NE=C**

- 2 Stiskněte **OK**.

Objeví se následující zpráva:

**OTEVRI PRED.KRYT
VYMENTE TONER**

- 3 Postavte se před zařízení.

- 4 Zatlačte z levé a pravé strany na kryt a táhněte jej současně k sobě.

- 5 Z multifunkčního zařízení vyndejte tiskovou kazetu.

- 6 Rozbalte novou kazetu a vložte ji do pro ni určené zásuvky podle níže uvedeného obrázku.

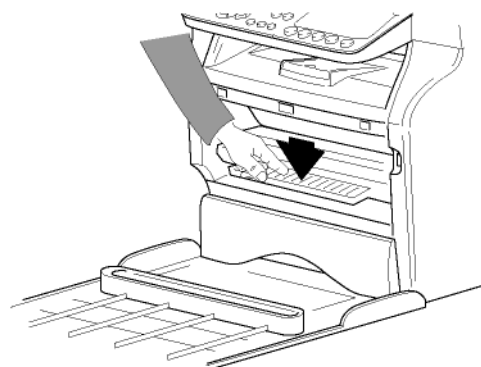
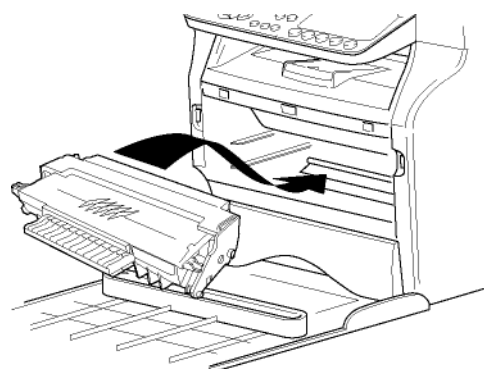

- 7 Kryt zavřete.

Objeví se následující zpráva:

**VYMENILI JSTE
TONER? <OK>**

- 8 Stiskněte **OK**.
Objeví se zpráva vyzývající k čekání.

**PROSÍM
POCKEJTE**

Je čtena čipová karta

**NOVY TONER
VYNDEJTE KARTU**

- 9 Vyměňte čipovou kartu ze čtečky, váš stroj je opět připraven k tisku.

Problémy s čipovými kartami

Jestliže použijete čipovou kartu, která již byla použita, na obrazovce stroje se objeví:

**PROSÍM
POCKEJTE**

potom,

**VYNDEJTE KARTU
JIZ BYLO POUZITO**

Jestliže použijete vadnou čipovou kartu, na obrazovce stroje se objeví:

**PROSÍM
POCKEJTE**

potom,

**NEZNÁMÁ KARTA
VYNDEJTE KARTU**

Pokud je při načítání čipové karty stisknuto tlačítko **C**, na obrazovce stroje se objeví:

**AKCE ZRUŠENA
VYNDEJTE KARTU**

Čištění

Čištění snímacího systému skeneru

Pokud se na kopiích objeví jedna nebo více vertikálních čar, očistěte sklo skeneru.

- 1 Otevřete víko skeneru tak, aby bylo ve vertikální poloze.
- 2 Sklo otřete jemným hadříkem, který nezanechává vlákna, navlhčeným v isopropylalkoholu.
- 3 Kryt zavřete.
- 4 Udělejte kopii, abyste zkontrolovali odstranění symptomu.

Čištění tiskárny

Prach, špína a vlákna papíru na vnějším nebo vnitřním povrchu tiskárny mohou ovlivnit její chod. Doporučujeme, abyste ji pravidelně čistili.

Čištění vnějších částí tiskárny

Vnější části tiskárny očistěte jemným hadříkem, který nezanechává vlákna, napuštěným neutrálním čisticím prostředkem.

Čištění koleček podavače dokumentů

Očistěte kolečka podavače dokumentů, když:

- se na kopiích dokumentů vložených do podavače objeví jedna nebo více svislých čar (přítomnost vláken, inkoustu, lepidla, apod. v mechanismu pro transport papíru).
- zpráva ****MĚLI BYSTE VYČISTIT KOLEČKA PODAVAČE DOKUMENTŮ. PŘEČTĚTE SI PROSÍM NÁVOD. STISKNĚTE <STOP>, JAKMILE JSOU KOLEČKA VYČIŠTĚNA**** vás upozorní, že podavač dokumentů nemůže podávat listy papíru (prach, špína nebo vlákna blokují kolečka). Stisknutím **OK** odstraníte zprávu z obrazovky.

Postup vyčištění koleček podavače dokumentů je uveden níže:

- 1 Vypínač přepněte do polohy vypnuto (poloha 0) a vypojte napájecí kabel.
- 2 Otevřete kryt podavače dokumentů.

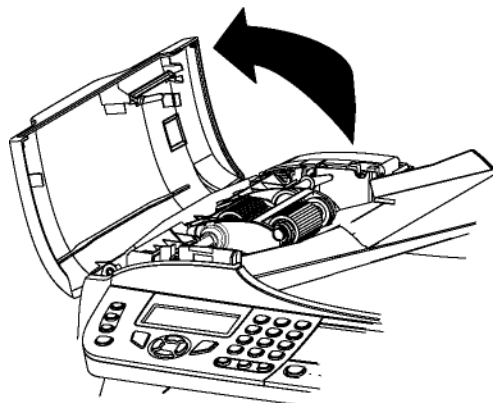

- 3 Jemným hadříkem, který nezanechává vlákna, navlhčeným v isopropylalkoholu, vyčistěte kolečka podavače dokumentů a dva vodící válečky umístěné na mobilní části skeneru. Při čištění jimi otáčejte ve stejném směru, jako při transportu papíru.

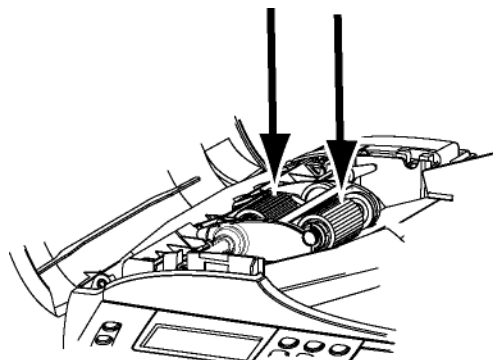

- 4 Utírejte kolečka jemným hadříkem, který nezanechává vlákna, tak dlouho, dokud nejsou suchá.
- 5 Zavřete kryt podavače dokumentů.
- 6 Zapojte napájecí kabel do zásuvky na zdi a zapněte zařízení přepnutím vypínače (poloha I).
- 7 Udělejte kopii, abyste zkontrolovali odstranění symptomu.

Problémy s tiskárnou

Chybová hlášení

Dojde-li u tiskárny k některému z problémů popsanych níže, na obrazovce zařízení se objeví odpovídající zpráva.

Zpráva	Akce
ZKONTR.TONER	Zkontrolujte, zda je v zařízení tisková kazeta.
TONER U KONCE	Označuje blížící se konec životnosti vašeho spotřebního materiálu.
VYMENTE PAPIR	Přidejte do zásobníku papír.
ZAHRIVANI	Tato zpráva se objeví při zapnutí přístroje.
ZAVRETE KRYT	Přední kryt tiskárny je otevřen, zavřete ho.
PRAZDNY TONER VYMENTE <OK>	Vyměňte tiskovou kazetu.
ZASEKNUTI PAPIRU VYNDEJTE TONER	V multifunkčním zařízení uvízl list papíru. Vyměňte tiskovou kazetu (toner) a odstraňte uvízlý papír. Vyměňte zásobník papíru a vytáhněte uvízlý papír. Poté otevřete a opět zavřete dvířka zásuvky pro tiskovou kazetu.
ZASEKNUTI PAPIRU EXTERNI ZASOBNIK	V multifunkčním zařízení uvízl list papíru. Otevřete dvířka pro odstranění zaseknutého papíru. Odstraňte zaseklý papír. Poté otevřete a opět zavřete dvířka zásuvky pro tiskovou kazetu.
DOSEL PAPIR	Přidejte do zásobníku papír.
INFORMACE **Měli byste vyčistit kolečka podavače dokumentů. Přečtete si prosím návod. Stiskněte <STOP>, jakmile jsou kolečka vyčištěna**.	Podavač dokumentů nemůže podávat listy papíru (prach, špína nebo vlákna blokují kolečka). Očistěte kolečka podavače dokumentů.

 Pozn.

Pokud se některá z výše uvedených chybových zpráv zobrazí, může se stát, že aktivní tisková úloha bude zrušena (viz **Problémy s tiskem z počítače**, stránka 82). Pokud je tisknut přijatý fax, tisková úloha se vždy po vyřešení chyby spustí znovu.

Uvíznutí papíru

Při tisku pravděpodobně uvíznul v tiskárně nebo v zásobníku list papíru a došlo k jeho zmačkání.

Pokud v zařízení uvízne papír, objeví se tato zpráva:

ZASEKNUTI PAPIRU EXTERNI ZASOBNIK

- 1 Otevřete kryt pro odstranění zaseknutého papíru umístěný v zadní části terminálu.
- 2 Uvíznutý list papíru odstraňte a kryt zavřete.

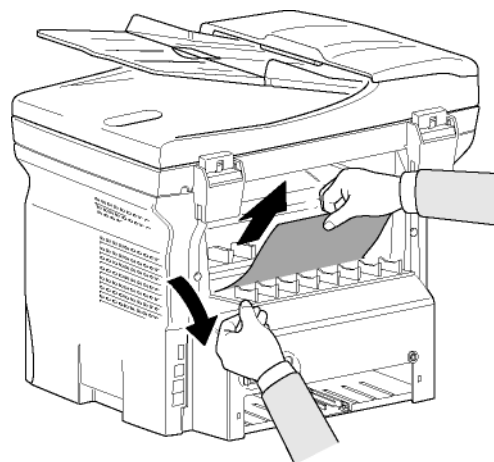

- 3 Otevřete a opět zavřete přední víko. Tiskárna se spustí znovu automaticky.

 **POZOR**

Vypalovací jednotka může v provozu dosáhnout velmi vysoké teploty. Této části se nedotýkejte, aby se zabránilo poranění. Podrobnosti naleznete v **Umístění bezpečnostních štítků na stroji**, stránka 10.

V případě uvíznutí listu papíru se objeví tato zpráva:

ZASEKNUTI PAPIRU VYNDEJTE TONER

- 1 Odstraňte tiskovou kazetu (toner) a zkontrolujte, zda není zaseklý list papíru.
- 2 Odstraňte list uvízlý v zařízení.
- 3 Vložte tiskovou kazetu do multifunkčního zařízení nebo vyjměte zásobník papíru a vyjměte papír, který způsobil uvíznutí.

- Zkontrolujte, zda jsou listy papíru do zásobníku správně vloženy.

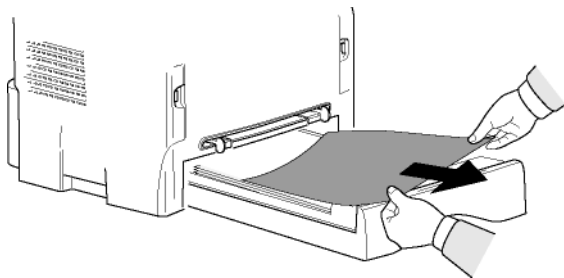

- Vraťte zásobník papíru do zařízení.

Závady skeneru

Pokud dojde k zaseknutí papíru, objeví se tato zpráva:

**ODSTRANĚ DOK.
STOP PRO POTVRD**

- Otevřete kryt podavače dokumentů.

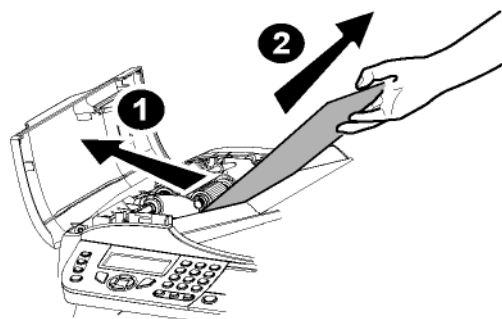

- Odstraňte papír, který způsobil zaseknutí, aniž by se roztrhal.
- Zavřete kryt podavače dokumentů.
- Stiskněte .

Jiné problémy

Na obrazovce se při zapnutí nic neobjeví.

Zkontrolujte spojení mezi napájecím kabelem a zásuvkou.

Zařízení nedetekuje přítomnost dokumentu, který jste vložili do podavače dokumentů.

Na obrazovce se neobjeví PŘIPRAVEN.

Na začátku a během skenování se na obrazovce objeví ODEBERTE DOKUMENT.

- Vyjměte dokument nebo stiskněte tlačítko .
- Zkontrolujte, zda není dokument příliš tlustý (maximálně 50 listů papíru o gramáži 80 g/m²).
- Je-li to potřeba, listy trochu urovnejte.
- Doražte listy až na doraz.

Přístroj nepřijímá žádné faxy.

- Přezkoušejte, že je telefonní šňůra správně zapojena.
- Zkontrolujte zda na telefonní lince je signál - pomocí tlačítka .

Přijměte prázdnou stránku.

- Udělejte kopii dokumentu; pokud je v pořádku, tak váš fax pracuje normálně.
- Zavolejte odesílateli a požádejte ho / ji o opětovné odeslání dokumentu. Byl pravděpodobně poslán s opačně vloženými listy.

Nemůžete odeslat fax.

- Přezkoušejte, že je telefonní šňůra správně zapojena.
- Zkontrolujte přítomnost signálu stiskem tlačítka .
- Zkontrolujte správné naprogramování a používání předvolby.

Chyby při komunikaci



V případě neúspěšné komunikace vás přístroj automaticky informuje, abyste to zkusili znovu.

Příklad toho, co se zobrazí :

Aktuální čas	PÁ 12 PROSINCE 20:13
Čas nového pokusu o odeslání	0142685014 20:18

Odesílání z podavače

Máte možnost výběru mezi:

- vyčkáním, až proběhne odeslání v určený čas,
- spustit odesílání okamžitě stisknutím tlačítka ,
- ukončit přenos stisknutím . Pro vysunutí dokumentu stiskněte znovu tlačítko .

Odesílání z paměti

Máte možnost výběru mezi:

- vyčkáním, až proběhne odeslání v určený čas,
- restartovat odesílání pomocí fronty na odeslání. Jedná-li se o dokument s několika stránkami, tak se odeslání provede od té stránky, kde se objevila chyba, (viz **Okamžité odeslání dokumentu čekajícího ve frontě**, stránka 32),
- ukončit odesílání odstraněním příslušného příkazu z fronty na odeslání (viz **Vymazání přidržného přenosu**, stránka 33).

Zařízení opakuje automaticky volání maximálně 5 krát. Neodeslaný dokument je automaticky odstraněn z paměti a vytiskne se hlášení o odeslání s kódem chyby a příčinou neprovedení komunikace (viz kódy závad při komunikaci).

Chybové kódy při komunikaci

Chybové kódy při komunikaci se objeví v protokolech a v hlášeních o odeslání.

Obecné kódy

Kód 01 - Obsazeno nebo fax neodpověděl

Tento kód se objeví po 6 neúspěšných pokusech. Spustíte odeslání později.

Kód 03 - Přerušeno uživatelem

Komunikace byla zastavena rozhodnutím uživatele, který stiskl tlačítko .

Kód 04 - Neplatné naprogramované číslo

Číslo uložené jako rychlá volba nebo zkrácené číslo není platné, ověřte je. (Příklad: odložené odeslání bylo naprogramované se zkrácenou volbou a tato volba byla v mezičase zrušena).

Kód 05 - Chyba skenerem

Došlo k problému se skenerem, například se zasekl papír.

Kód 06 - Chyba tiskárny

Došlo k problému s tiskárnou: není papír, zmuchlal se, je otevřený kryt... V režimu přijímání se tato závada objeví pouze v případě, že parametr pro příjem je nastaven na **BEZ PAPIRU**.

Kód 07 - Odpojeno

Spojení bylo přerušeno (chyba na lince). Zkontrolujte volané číslo a zkuste odeslání znovu.

Kód 08 - Kvalita

Dokument, který jste odeslal, byl přijat s chybami. Kontaktujte příjemce a zjistěte, zda je nutné dokument poslat znovu.

Kód 0A - Žádný dokument k vyzvednutí

Pokoušeli jste se vyzvednout dokument, ale ten není připraven (není uschován) nebo jste zadali chybné heslo pro vstup.

Kód 0B - Nesprávný počet stran

Mezi počtem stránek, zjištěným při přípravě k odeslání a počtem odeslaných stran je rozdíl. Zkontrolujte počet stránek dokumentu.

Kód 0C - Přijatý dokument má chyby

Požádejte odesílatele, který vás volal, aby ověřil délku svého dokumentu (může být příliš dlouhý pro příjem vcelku).

Kód 0D - Přenos se nezdařil

Požádejte odesílatele o nové zaslání dokumentu.

Kód 13 - Zaplněná paměť

Váš fax nemůže přijímat další dokumenty, protože jeho paměť je plná. Bylo přijato příliš mnoho dokumentů, které nebyly vytištěny nebo je příliš mnoho dokumentů, které mají být odeslány.

Vytiskněte přijaté dokumenty a odstraňte nebo odešlete okamžitě dokumenty čekající na odeslání.

Kód 14 - Zaplněná paměť

Zaplněná paměť pro přijaté dokumenty. Vytiskněte všechny přijaté dokumenty.

Kód 15 - Neznámé číslo schránky

Přejete si umístit dokument do schránky adresáta. Uvedené číslo schránky neexistuje.

Kód 16 - Nelze provést přeposlání podle rozdělovníku č. x

Požádal jste o přeposlání dokumentu vzdáleným faxem, ale tento fax nemá naprogramovaný požadovaný seznam adresátů.

Kód 17 - Neznámé číslo schránky

Přejete si vyzvednout dokument ze schránky partnera. Uvedené číslo schránky neexistuje.

Kód 18 - Přeposlání není možné

Požádali jste o přeposlání dokumentu vzdálený fax, který nemá funkci přeposílání.

Kód 19 - Zastaveno adresátem

Komunikace byla zastavena adresátem. (Příklad: fax chtěl vyzvednout dokument z vašeho faxu, ale tento dokument není uschován).

Kód 1A - Odpojeno

Odesílání nezačalo. Telefonní linka je obsazena.

Kód 1B - Přenos se nezdařil

Během odesílání: proveďte odeslání znovu.

Během příjmu: požádejte vašeho partnera o nové odeslání jeho dokumentu.

Kód 50 - Chyba serveru

Ověřte číslo nastavené jako číslo SMS serveru nebo došlo k chybě komunikace během přenosu dat.

Problémy s tiskem z počítače

V této části naleznete podrobnosti o tom, jak multifunkční zařízení nakládá s tiskovým požadavkem, pokud dojde k závadě (uvíznutí papíru, ztráta spojení, apod.).

V následující části se dozvíte, zda tisk vašeho dokumentu bude pokračovat nebo bude zrušen, v závislosti na:

- připojení k počítači,
- problém se objevil během tisku.

Tisk z počítače přes USB připojení

Závada	Zpracování tiskového požadavku
Není papír	Jakmile je problém odstraněn, tisk bude pokračovat od první nevytištěné stránky.
Chybí zásobník papíru	Jakmile je problém odstraněn, tisk bude pokračovat od první nevytištěné stránky.
Uvíznutí papíru	
Problém s formátem papíru	Výjimka: pokud byl dokument tištěn v manuálním oboustranném režimu, bude tisk dokumentu zrušen.
Došel toner	Tisk aktivního dokumentu je zrušen. Dokumenty čekající na vytisknutí však budou vytištěny po výměně tiskové kazety.
Pauza vyžádána řídicím programem tisku	Multifunkční zařízení se po prodlevě (standardně 30 sekund) přepne do režimu pozastavení. Tisk aktivního dokumentu je zrušen. Dokumenty čekající na vytištění budou vytištěny.
Ztráta USB připojení	Jakmile je problém vyřešen, tisk dokumentu začne od začátku, bez ohledu na počet stránek, které byly vytištěny před ztrátou připojení.

Tisk z počítače přes WLAN připojení

Závada	Zpracování tiskového požadavku
Není papír	Jakmile je problém odstraněn, tisk bude pokračovat od první nevytištěné stránky.
Chybí zásobník papíru	Jakmile je problém odstraněn, tisk bude pokračovat od první nevytištěné stránky.
Uváznutí papíru	Výjimka: pokud byl dokument tištěn v manuálním oboustranném režimu, bude tisk dokumentu zrušen.
Problém s formátem papíru	
Došel toner	Tisk aktivního dokumentu je zrušen. Dokumenty čekající na vytištění budou vytištěny. nebo Tisk pokračuje první nevytištěnou stránkou.
Pauza vyžádána řídicím programem tisku	Multifunkční zařízení se po prodlevě (standardně 30 sekund) přepne do režimu pozastavení. Tisk aktivního dokumentu je zrušen. Dokumenty čekající na vytištění budou vytištěny.
Ztráta WLAN připojení	Jakmile je problém vyřešen, tisk dokumentu začne od začátku, bez ohledu na počet stránek, které byly vytištěny před ztrátou připojení.

Aktualizace firmware

Pro aktualizaci firmwaru multifunkčního zařízení je nutné mít na počítači nainstalován program Xerox Companion Suite a mít tento počítač připojen k zařízení (viz **Propojení s PC**, stránka 58).

Navštivte internetové stránky www.xerox.com, kde zjistíte, zda je pro vaše zařízení k dispozici aktualizace firmware, a stáhněte si příslušné soubory na svůj počítač.

Potom spusťte utilitu pro aktualizaci (**START > VŠECHNY programy > XEROX COMPANION SUITE > PHASER 3100 MFP > COMPANION - FIRMWARE UPDATE**), vyberte stáhnutý soubor a spusťte aktualizaci.

Po aktualizaci programového vybavení zkontrolujte prosím na stránkách www.xerox.com, zda existuje nová verze tohoto návodu.

Specifikace

Fyzická specifikace

rozměry:	412 x 447 x 386 mm
Hmotnost:	13 kg

Elektrická specifikace

Napájení (viz typový štítek):	Jedna fáze 120 V - 50/60 Hz - 8,5 A nebo Jedna fáze 220-240 V - 50/60 Hz - 4,5 A v závislosti na modelu (viz typový štítek)
Příkon:	13 W typicky v úsporném režimu 13 W typicky v režimu stand-by 450 W průměrně během tisku (900W špičkově)

Specifikace prostředí

Provozní teplota:	10 °C až 27 °C [50 °F až 80,6 °F] relativní vlhkost okolního vzduchu v rozmezí 15 až 80% (do 32°C [89,6 °F] s relativní vlhkostí okolního vzduchu v rozmezí 15 až 54%)
-------------------	--

Specifikace periférií

Tiskárna

Typ:	Laserová (na normální papír)
Rozlišení:	600 dpi
Rychlost:	maximálně 20 stránek za minutu ^a
Doba zahřívání :	21 sekund
Doba tisku první stránky:	13 sekund

a. Rychlost tisku se může měnit v závislosti na použitém operačním systému, specifikaci počítače, programového vybavení, způsobu připojení (USB nebo WLAN), formátu papíru nebo typu a velikosti souboru.

Kopírka

Typ:	Samostatná, černobílá.
Rychlost kopírování:	maximálně 20 stránek za minutu
Rozlišení:	600 dpi
Více kopií:	maximálně 99 stran
Změna velikosti:	25 % až 400 %

Skener

Typ:	Barevný skener
Kapacita podavače dokumentu:	50 listů
Barevná hloubka:	36 bitů
Rozlišení:	600 dpi (optické) 2400 dpi (interpolované)
Softwarová kompatibilita:	TWAIN, WIA
Maximální formát papíru:	Letter

Podpora tisku

Kapacita hlavního zásobníku:	maximálně 250 listů (60 g/m ₂), maximálně 200 listů (80 g/m ₂)
Kapacita výstupního zásobníku:	50 listů
Formát papíru, hlavní zásobník:	A4, A5, Statement, Legal, Letter gramáž papíru 60 až 105 g/m ₂
Formát papíru, ruční vkládání:	A4, A5, Statement, Legal, Letter, B5, exec, A6 gramáž papíru 52 až 160 g/m ₂

Připojení k počítači

USB 2.0 konektor Slave (pro připojení k počítači)
 USB 2.0 Host konektor (připojení WLAN, čtečky, paměťového USB klíče, klíče pro USB-DECT základnu - volitelná součást)
 Operační systém: Windows 2000 ≥ SP3, Windows XP, Windows Vista, Windows 2003 server (pouze tisk)

Specifikace spotřebního materiálu

Tisková kazeta

Phaser 3100MFP Standard-Capacity Print Cartridge 106R01378

Phaser 3100MFP High-Capacity Print Cartridge 106R01379

Specifikace podléhají změnám bez předchozího upozornění za účelem zlepšování.

Informace pro zákazníka

Součástí naší neustálé snahy o kompletní spokojenost zákazníka je to, že při výrobě všech našich výrobků myslíme na snadnost používání a spolehlivost.

Pokud při instalaci výrobku nebo během jeho používání budete potřebovat jakoukoli pomoc, obraťte se na tyto internetové stránky společnosti Xerox, kde naleznete online řešení a podporu:

<http://www.xerox.com>